

HOBOT-2S

Exclusive Patent

WINDOW CLEANING ROBOT

CZ Návod

SK Návod

PL Instrukcja obsługi

HU Használati Útmutató



© Důležité bezpečnostní instrukce

Přečtěte si celý návod před používáním výrobku a ponechte si jej po celou dobu používání výrobku

- Postupujte dle instrukcí a informací v návodu.
- Před prvním použitím výrobku nechte plně nabít záložní baterii.
- Skladujte HOBOT a příslušenství mimo dosah dětí. Děti nesmí výrobek používat a nesmí si s ním hrát.
- Skladujte výrobek na suchém a chladném místě, mimo přímé sluneční světlo, otevřený oheň, teplo, vlhkost, vodu a jiné kapaliny.
- HOBOT neskladujte v blízkosti oleje, hořlavých sprejů nebo hořlavých materiálů.
- Provozní teplota: 10°C ~40°C (50°F ~104°F)
- Skladovací teplota: 0°C ~50°C (32°F ~122°F)

© Provozní upozornění

Upozornění před použitím – ověření situace okolního prostředí

- Nepoužívejte HOBOT za deště, mlhy nebo pokud jsou okna namrzlá.
- Nepoužívejte HOBOT na rozbitém skle.
- HOBOT je určen pouze pro domácí použití; není určen pro komerční nebo průmyslové prostředí.
- Před použitím výrobku odhrňte záclony a závěsy, nesahejte na pohybující se části výrobku při práci, aby nedošlo k poranění či rozbití výrobku.
- Nepoužívejte HOBOT na okna a zrcadla, kam dopadají přímé sluneční paprsky či jiné ostré světlo.
- Umístěte informační tabuli s bezpečnostním upozorněním ven pod čištěné okno či dveře, pokud nejsou balkonové.

Před použitím – kontrola výrobku

- Zkontrolujte, zda není přetržené bezpečnostní lano nebo zda není uvolněný uzel.
- Upevněte bezpečnostní lano okolo pevné části u okna (klika, zábradlí).
- HOBOT musí být při čištění zapojený do elektrické sítě pomocí originálních kabelů a adaptéru.
- Před použitím nechte plně nabít UPS baterii. (LED musí svítit zeleně).
- Před použitím zkontrolujte, že jste správně nainstalovali utěrku z mikrovlákna. Nikdy nepoužívejte výrobek bez utěrky, může dojít k poškození výrobku i skleněného povrchu.
- V zásobníku používejte pouze čistou destilovanou vodu nebo přípravek HOBOT. Jiné přípravky mohou poškodit výrobek a nesmí se do zásobníku nalévat.

- Ujistěte se, že nemáte v blízkosti zapnutého výrobku vlasy, volné části oblečení, prsty nebo jiné části těla, které se mohou namotat či nasát do pohybujících se částí výrobku.

Zapnutí a vypnutí

- Zapněte HOBOT hlavním vypínačem, a poté jej přiložte k čištěnému sklu, aby se přisál.
- Ujistěte se, že je HOBOT pevně přisátý a drží na povrchu.
- Po skončení čištění uchopte HOBOT rukou, vypněte hlavní vypínač a sundejte jej z čištěného povrchu.
- Nepoužívejte HOBOT na skla s reflexní nebo ochrannou vrstvou, může dojít k poškrábání této měkké vrstvy.
- Před uskladněním výrobku nebo před jeho transportem odsajte zbylou tekutinu ze zásobníku.
- Nedotýkejte se ultrasonické trysky, aby nedošlo k jejímu mechanickému poškození.
- Pokud máte vlhké ruce, nedotýkejte se adaptéru, kabelu ani zástrčky.
- Dodržujte zásady platné pro bezpečné používání elektrických přístrojů, abyste předešli případným zraněním či jinému nebezpečí.



Prohlášení o shodě. Výrobek odpovídá požadavkům Evropské unie (EU).



Veškeré elektrické a elektronické výrobky musí být likvidovány odděleně od odpadu prostřednictvím určených sběrných míst. Ekologická komunální likvidace tohoto zařízení je zajištěna v rámci kolektivního systému Asekol (www.asekol.cz).



Použité baterie nebo akumulátory nepatří do netříděného odpadu, můžete je bezplatně odevzdávat na mnoha místech, která jsou označena jako „místa zpětného odběru“ společností Asekol (www.asekol.cz).



Značka ZELENÝ BOD je ochrannou známkou. Označení obalu značkou ZELENÝ BOD znamená, že za tento obal byl uhrazen finanční příspěvek organizaci zajišťující zpětný odběr a využití obalového odpadu v souladu se Směrnicí ES 94/62 (www.ekokom.cz).

© Bezpečnostní upozornění k baterii a adaptéru

- Napájecí adaptér zapojte pouze do elektrické zásuvky, která odpovídá specifikacím (100-240VAC).
- Nepoužívejte poškozený adaptér nebo přívodní kabely.
- Na HOBOT ani na adaptér nepokládejte žádné těžké předměty, dojde k poškození výrobku a jeho částí.
- Nikdy nezakrývejte větrací otvory výrobku, předejdete tak zničení či spadnutí výrobku.
- Nepoužívejte HOBOT v blízkosti silných magnetických polí a v prostoru, kde jsou hořlavé kapaliny, těkavé látky nebo plyn. Nevystavujte HOBOT vysokým teplotám (topení, oheň).
- Pokud je potřeba vyměnit UPS záložní baterii, kontaktujte autorizovaný servis.
- S výrobkem používejte pouze originální adaptér a příslušenství. Při použití neoriginálních dílů může dojít k poškození výrobku a špatné funkčnosti zařízení.
- Adaptér nesmí rozebírat odborně nezpůsobilá osoba. Baterii nesmíte rozebírat, vyhazovat do ohně nebo vystavovat teplotám nad 60°C (140°F).
- Pokud HOBOT nebudete delší dobu používat, skladujte jej na suchém a bezpečném místě. Baterii nabíjejte každé 3 měsíce, aby se prodloužila její životnost a nedošlo k jejímu podvybití.
- Nepoužívejte HOBOT s poškozeným napájecím kabelem. Kabel nesmíte ohýbat přes ostré hrany a rohy či sevřít do rámu okna nebo dveří.
- Nepoužívejte HOBOT pokud je některá z částí nebo příslušenství poškozená.
- Před čištěním a údržbou výrobku jej vypněte hlavním vypínačem a odpojte od el. sítě.
- HOBOT není vodotěsný. Při postříkání vodou nebo ponoření do vody či jiné tekutiny může dojít k poškození elektroniky. Na HOBOT nestříkejte vodu ani jiné tekutiny a nepolévejte jej vodou.
- Opravy a úpravy výrobku smí provádět pouze odborně způsobilá osoba.

© Copyright & Ochranná známka

Copyright © 2021 by HOBOT® Technology Inc. Všechna práva vyhrazena. Žádná část této publikace nesmí být reprodukována, přenášena, prepisována, ukládána ve vyhledávacím systému nebo přeložena do jakéhokoli jazyka nebo počítačového jazyka, v jakékoli formě nebo jakýmikoli prostředky, elektronickými, mechanickými, magnetickými, optickými, chemickými, manuálními nebo jinak, bez předchozí písemné povolení společnosti HOBOT Technology Inc. Všechna ostatní loga, produkty nebo názvy společností

uvedené v této příručce mohou být registrovanými ochrannými známkami nebo autorskými právy příslušných společností a slouží pouze pro informační účely.

©Odpovědnost výrobce

HOBOT Technology Inc. neposkytuje žádné nároky ani záruky, vyjádřené ani předpokládané, s ohledem na obsah tohoto návodu a konkrétně se zříká jakýchkoli záruk, obchodovatelnosti nebo vhodnosti pro jakýkoliv konkrétní účel. Kromě toho si HOBOT Technology Inc. vyhrazuje právo tento návod revidovat a čas od času provádět změny v jeho obsahu bez závazku poskytovat oznámení o těchto revizích nebo změnách. Uživatel by se měl řídit pokyny uvedenými v tomto návodu, ale v konečném důsledku odpovídá za zacházení s výrobkem a bezpečnost při používání tohoto výrobku.

©Záruka

Záruční doba na výrobek činí 24 měsíců. Záruka se nevztahuje na vady způsobené běžným opotřebením (u baterií zejména ztráta kapacity, životnost baterie je minimálně 6 měsíců ode dne prodeje, či opotřebením filtrů, mopů, kartáčků, trysek atd.) či mechanickým poškozením. Záruka se nevztahuje na používání výrobku, které není v souladu s tímto návodem, při používání neoriginálních dílů a příslušenství, opravy či úpravy provedené jinou osobou než odborně způsobilou či autorizovaným servisem. Kromě toho si společnost HOBOT Technology Inc. vyhrazuje právo tuto publikaci revidovat a čas od času provádět změny v obsahu této publikace bez povinnosti poskytovat oznámení o takových revizích nebo změnách. Uživatel by se měl řídit pokyny uvedenými v tomto návodu, ale v konečném důsledku odpovídá za zacházení s výrobkem a bezpečnost při používání tohoto výrobku.

© Popis

Dva patentované zásobníky s ultrasonickou tryskou, Edge-Leaking senzory a funkce Kreativního hlasu posunují robotický čistič oken HOBOT-2S do nové dimenze mytí oken robotem. Patentované ultrasonické trysky vytváří jemnou mlhu 15 mikrometrů, kterou automaticky dávkuje na čištěné sklo pro snadné odstranění nečistot a prachu. Inovativní Edge-Leaking sensory přesně detekují okraje a hrany a umožňují robotovi snadný a bezpečný pohyb po jakémkoli skleněném svislém povrchu. S inovovanou aplikací HOBOT můžete nyní nahradit výchozí hlasové povely a instrukce jakýmkoliv hlasem, podle vašeho výběru, čímž změňte svého robota na více osobního pomocníka v domácnosti. Firmware můžete snadno aktualizovat prostřednictvím aplikace, abyste měli aktuální informace o nejnovějších funkcích.

© Vlastnosti

- Dva zásobníky s ultrasonickou tryskou
- Edge-Leakage sensory – snadná detekce okrajů na bezrámových plochách
- Aktualizace firmware pomocí technologie Over-The-Air (OTA)
- Hlasové pokyny
- Kreativní hlas
- Automaticky se zastaví po ukončení čištění
- Na skla o tloušťce od 3 mm
- Rychlost čištění: 2.4 min/m²
- 3 automatické režimy čištění
- Záložní baterie (UPS)
- Kontrolní algoritmus proti pádu
- Speciální šroubovací DC konektor
- Jemné utěrky z mikrovlákna
- Ovládání dálkovým ovladačem nebo chytrým telefonem

© Obsah balení

HOBOT-2S x 1

Adaptér x 1

AC kabel x 1

DC kabel x 1

Dálkové ovládání x 1

HOBOT přípravek x 1

Utěrky z mikrovlákna x 3

Bezpečnostní lano x 1

Ultrasonická tryska x 2

Návod x 1

© Popis HOBOT-2S

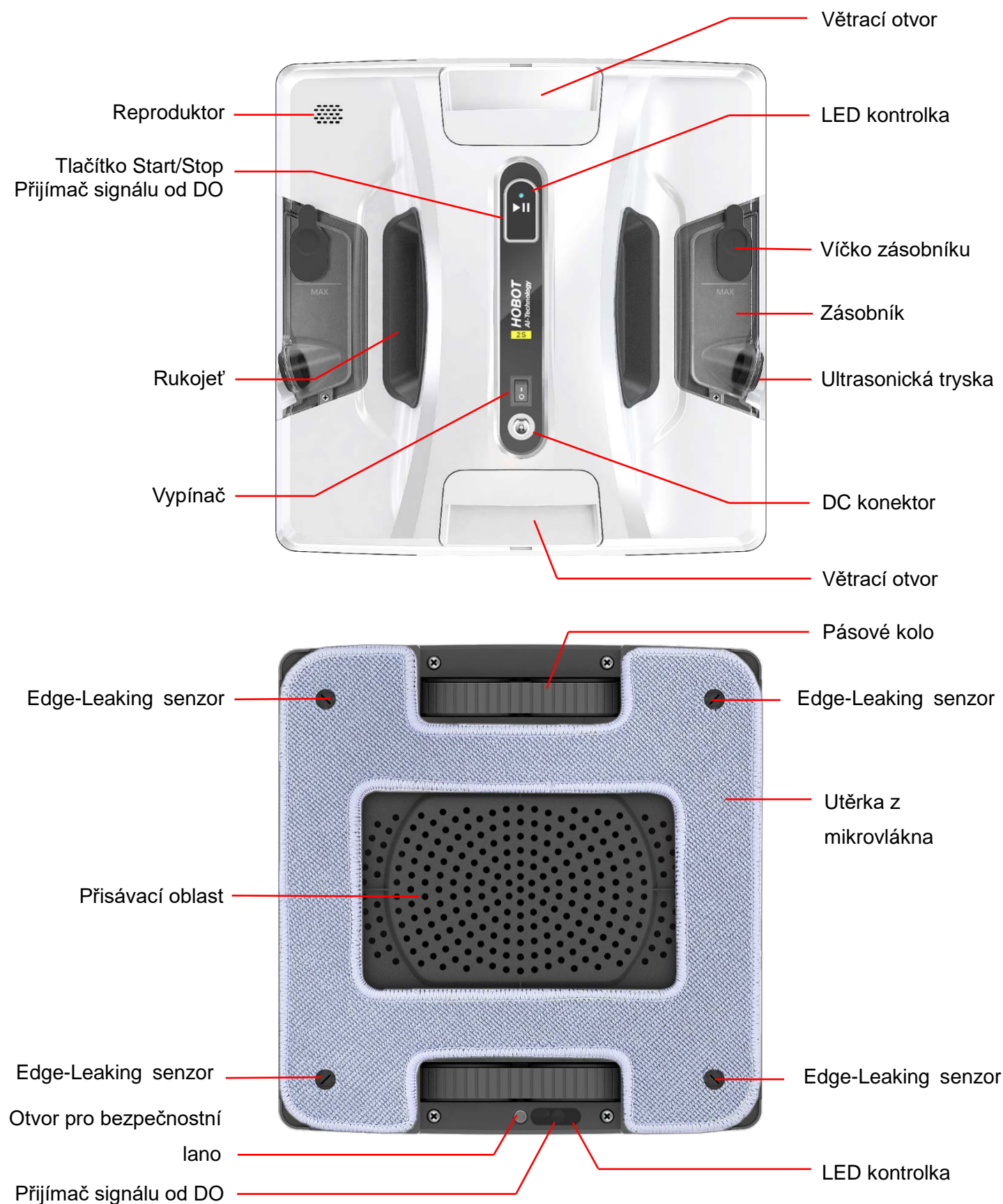

☉ Dálkové ovládání a aplikace

HOBOT přijímá signál od dálkového ovládání v přední i zadní části a může být ovládán přes aplikaci z chytrého mobilního telefonu.

<p>HOBOT</p>	Pozice HOBOT na skle	Horizontální	Vertikální
		Vyjede nahoru a čistí v Zigzag, poté ještě N-way	Vyjede nahoru a čistí v N-way režimu
		Začne doleva a čistí dolů v Zigzag režimu	Vyjede nahoru a čistí v N-way režimu zbytek plochy
		Začne doprava a čistí dolů v Zigzag režimu	Sjede dolů a čistí v N-way režimu zbytek plochy
		Manuální navigace požadovaným směrem	
		Zastavení čištění	
		Dvojitý čistící cyklus	
		Zapnutí/Vypnutí rozprašování vody	
		Jednorázové nastříkání vody	

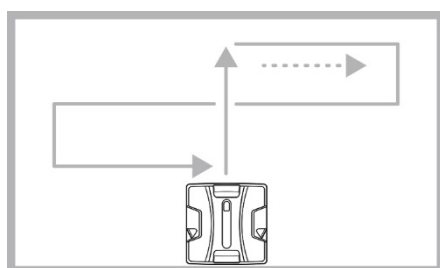

Automatické čištění od horní hrany okna. Nejprve Zigzag a poté N-way.

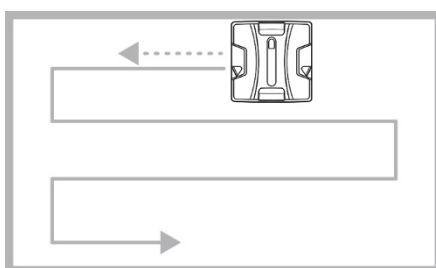

Automatické čištění od levé strany okna směrem dolů v režimu Zigzag.

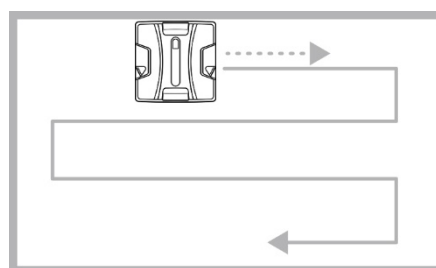

Automatické čištění od pravé strany okna směrem dolů v režimu Zigzag.

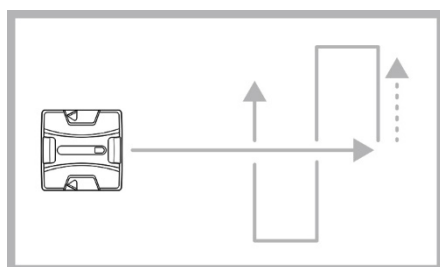

Automatické čištění od horní hrany okna v režimu N-way.

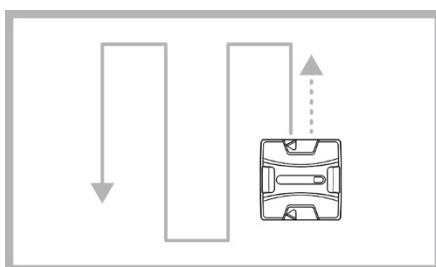

Vyjede nahoru a čistí okno v režimu N-way.

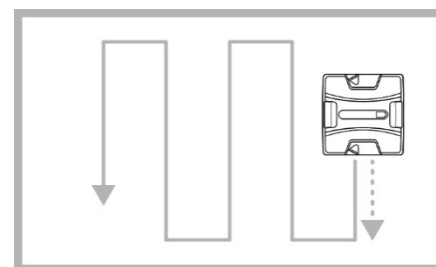

Sjede dolů a čistí okno v režimu N-way.

☉ Doporučení pro čištění oken

- Pro nejlepší výsledky čištění oken beze šmouh použijte HOBOT když neprší, není mlha, okna nejsou namrzlá a na okna nesvítí přímo Slunce.



1. První krok - Suché čištění

Vypněte rozprašování vody. Použijte čistou suchou utěrku z mikrovlákna pro odstranění hrubých nečistot na oknech.

Tímto krokem zabráníte smíchání nečistot s vodou nebo přípravkem HOBOT a vzniknutím stop na oknech.

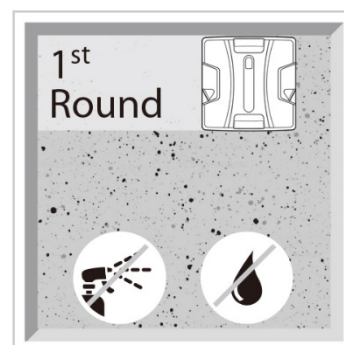

2. Druhý krok - Mokrý čištění

Zapněte rozprašování vody. Použijte čistou suchou utěrku z mikrovlákna a nechte okna čistit pomocí destilované vody či čistícího přípravku HOBOT.

☉ Instrukce pro použití HOBOT

1. Zapojení DC kabelu, AC kabelu a adaptéru

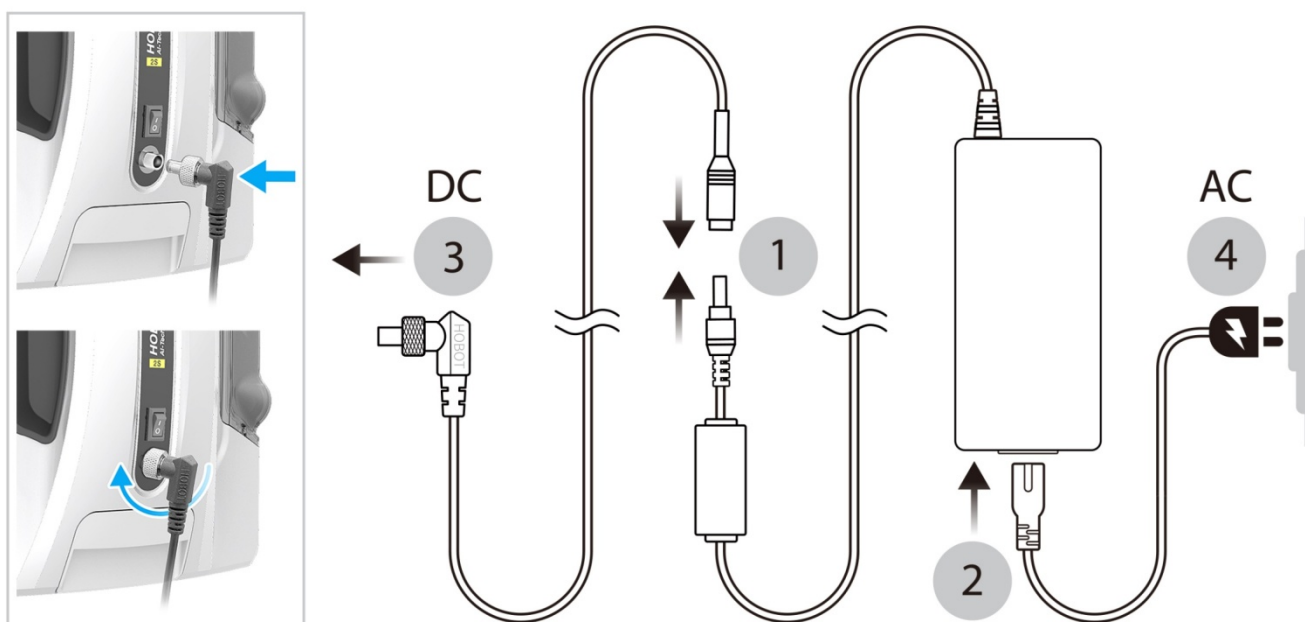

- (1) Spojte adaptér s DC konektorem.
- (2) Spojte adaptér s AC konektorem.
- (3) Připojte DC konektor do konektoru na robotovi a dobře jej zašroubujte.
- (4) Připojte adaptér do elektrické zásuvky.

2. Nabíjení záložní baterie (UPS)

- (1) Vypněte HOBOT vypínačem a nechte baterii nabíjet. LED svítí oranžově.
- (2) Jakmile LED kontrolka svítí zeleně, baterie je plně nabitá.

3. Umístění utěrky na HOBOT

Ujistěte se, že je utěrka dobře připevněná k robotovi a nezakrývá 4 Edge-Leaking senzory.

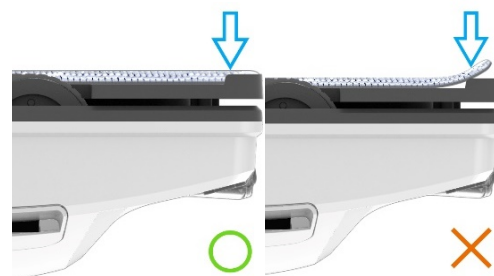

4. Bezpečnostní prvky

- (1) Pokud s robotem čistíte okna nad chodníkem nebo ulicí, umístěte informační tabuli s bezpečnostním upozorněním ven pod čistěné okno či dveře.
- (2) Upevněte bezpečnostní lano na robota a ujistěte se, že není poškozené.
- (3) Zajistěte robota bezpečnostním lanem okolo kličky okna či dveří.

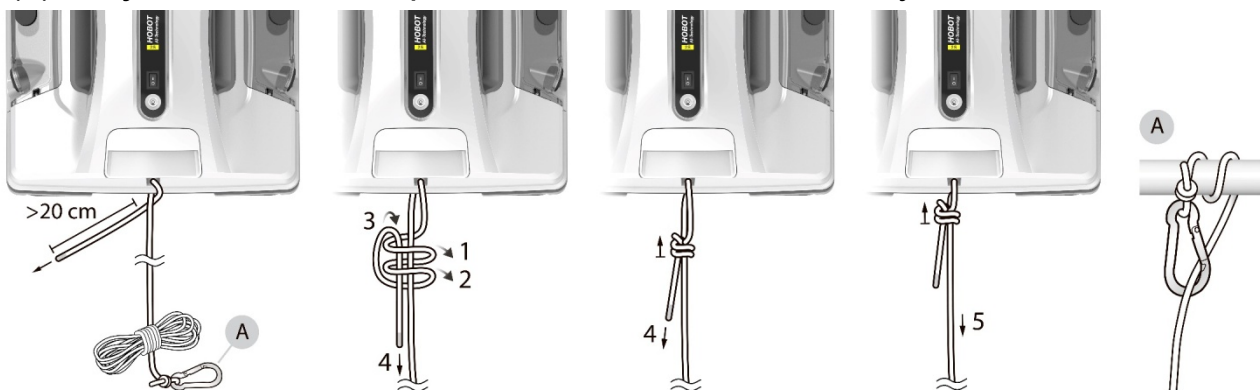

5. Naplnění zásobníku

Otevřete víčko zásobníku a opatrně do něj nalijte destilovanou vodu nebo přípravek HOBOT po risku MAX. Žádný jiný přípravek nebo kohoutková voda se nesmí v zásobníku používat. Zavřete víčko zásobníku.

UPOZORNĚNÍ: Odsátí vody ze zásobníku se provádí otevřením víčka zásobníku a odsátím vody pomocí lahvičky.



6. Umístění HOBOT na sklo

- (1) Zapněte robota vypínačem. Sací motor se musí rozběhnout.
- (2) Přisajte HOBOT na sklo min. 10 cm od jeho okraje.
- (3) Ujistěte se, že je robot dobře přisátý k povrchu.

7. Spuštění čištění

- (1) Stiskněte nebo nebo , HOBOT automaticky vyčistí plochu dle vybraného režimu čištění.
- (2) Stiskněte nebo pro zastavení HOBOT.

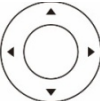
(3) Stiskněte  pro manuální navigaci požadovaným směrem.

8. Sundání HOBOT z čištěného povrchu

- (1) Jednou rukou uchopte bezpečnostní lano a druhou rukou pevně uchopte HOBOT a vypněte jej vypínačem.
- (2) Držte HOBOT a sundejte jej z povrchu.



9. Záložní baterie (UPS)

- (1) UPS záložní baterie udrží robota na čištěném povrchu v případě náhlého výpadku elektřiny. Baterie udrží robota 20 minut.
- (2) HOBOT se zastaví na okně, bliká červená a modrá LED a zároveň robot pípá. Uchopte HOBOT rukou a sundejte jej z povrchu co nejrychleji.

10. HOBOT aplikace

1. Nainstalujte aplikaci HOBOT, propojte, začněte ovládat HOBOT

Naskenujte QR kód nebo stáhněte aplikaci “HOBOT” na App Store/Google Play do svého chytrého telefonu.

- (1) Zapněte Bluetooth a otevřete aplikaci HOBOT.
- (2) Pro propojení robota s aplikací zapněte HOBOT a počkejte chvíli na zprávu „Připojeno“ v aplikaci.
- (3) Ovládejte HOBOT pomocí HOBOT aplikace.
- (4) Před aktualizací firmware nebo nahráváním kreativního hlasu položte HOBOT na stůl.



2. Čištění a údržba

1. Údržba utěrek z mikrovlákna

- Praní do 40°C (104°F).
- Nečistit chemicky.
- Nepoužívat aviváž.
- Nesušit v sušičce prádla.
- Nežehlit.
- Nebělit.

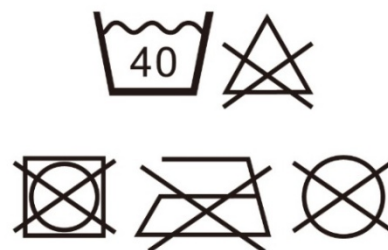

Frekvence výměny za čistou: po každém použití

Utěrku vyměňte za čistou po každé okenní tabuli.

2. Výměna zásobníku na vodu

- (1) Použijte křížový šroubovák a odšroubujte dva šroubky viz obrázek.
- (2) Vysuňte zásobník směrem vzhůru a rozpojte konektor, kterým je zásobník připojen do robota.
- (3) Připojte konektor nového zásobníku a zarovnejte kabel podél strany zásobníku a dosadte zásobník do robota.
- (4) Zašroubujte dva šroubky křížovým šroubovákem.



Frekvence výměny: pokud je zásobník poškozený nebo nestříká vodu.

3. Výměna ultrasonické trysky

※**Nedotýkejte se ultrasonické trysky, která je křehká a může se poškodit!**

- (1) Přečtěte si FAQ č.11 před výměnou ultrasonické trysky.
- (2) Vyjměte zásobník na vodu dle kroků v bodu 2. Výměna zásobníku na vodu.
- (3) Odstraňte silikonový kroužek kolem ultrasonické trysky z vnější strany zásobníku. Vyjměte ven starou ultrasonickou trysku.
- (4) Vložte novou ultrasonickou trysku a ujistěte se, že kabel nové ultrazvukové trysky vychází z otvoru zásobníku na vodu. Poté dosadte trysku do zásobníku a kolem trysky usadte silikonový kroužek, který jemně zatlačte kolem trysky.
- (5) Vraťte celý zásobník zpět do robota dle postupu v bodě 2. Výměna zásobníku na vodu.

Frekvence výměny: pokud je tryska poškozená nebo nestříká vodu

4. Údržba pásových kol

Pravidelně kontrolujte pásová kola a čistěte je od prachu a nečistot, aby robot správně přilnul k čištěnému povrchu a neprokluzoval.

- (1) Otočte HOBOT spodní stranou vzhůru a zapněte jej vypínačem.
- (2) Pásová kola se budou otáčet po dobu 3 minut.
- (3) Vezměte čistý, jemně navlhčený hadřík (čistá voda nebo čistá voda s trochou čistého lihu) a přiložte jej ke středu pásového kola. Pás se otáčí a čistí se od nalepených nečistot. Dejte pozor, aby se hadřík nenamotal na pás.
- (4) Pokud dojde k namotání, vypněte HOBOT a hadřík opatrně vytáhněte.



Frekvence údržby: před každým použitím

©LED kontrolka

Stav	LED kontrolka	Zvukové upozornění	Význam
Nabíjení	Oranžová svítí	X	Nabíjení UPS baterie
	Zelená svítí	X	UPS baterie plně nabitá
Provoz	Bílá a modrá blikají	Dvě pípnutí s hlasovým upozorněním	Vybitá UPS baterie. Postupujte dle bodu 1. ve FAQ.
	Červená a modrá blikají	Dlouhé pípnutí s hlasovým upozorněním	Přerušeno napájení. Připojte HOBOT znovu ke zdroji napájení. V případě výpadku napájení nebo poruše adapter postupujte dle bodu 2. ve FAQ.
	Modrá svítí	O	Funkce rozprašování vody zapnutá
	Bílá svítí	O	Funkce rozprašování vody vypnutá
	Bílá jednou blikne	X	Aktuální nadávkování vody na sklo
	Modrá/bílá svítí	Dlouhé pípnutí, dvě krátká pípnutí a hlasové upozornění	Čištění dokončeno
	Nesvítí	Jedno pípnutí	Ztráta podtlaku, HOBOT couvne.
	Modrá bliká	Dvě pípnutí s hlasovým upozorněním	Postupujte dle bodu 3. ve FAQ.
	Bílá bliká		Ztráta podtlaku. Postupujte dle bodu 7. ve FAQ. Pokud stav přetrvává, kontaktujte autorizovaný servis.
	Červená bliká		Pokud se situace nevyřeší při postupu dle FAQ, kontaktujte autorizovaný servis.

©Často kladené otázky (FAQ)

1. Nabíjení UPS baterie.

Skladujte HOBOT na suchém a čistém místě, pokud jej nepoužíváte. Aby byla zachována dlouhá životnost baterie, je nutné baterii nabíjet minimálně jednou za 3 měsíce i v případě, že HOBOT nepoužíváte. Baterie by se měla nabít za 3-4 hodiny (LED se rozsvítí zeleně), pokud baterii nelze nabít, kontaktujte prodejce nebo servis, kteří mohou zajistit výměnu baterie.

2. HOBOT nepracuje z důvodu přerušeno napájení a červená a modrá LED blikají s hlasovým upozorněním

HOBOT je na místě, kam na něj dosáhnete:

- (1) Jednou rukou uchopte bezpečnostní lano a druhou rukou pevně uchopte HOBOT a sundejte jej z čištěné plochy.
- (2) Vypněte HOBOT vypínačem.
- (3) Zkontrolujte adaptér a AC/DC kabely, zda nejsou poškozené.

HOBOT je na místě, kam na něj nedosáhnete:

Bezpečnostní lano poslouží k přitažení HOBOT blíž k Vám po čištění

povrchu. Opatrně a pomalu táhněte za bezpečností lano, které držete co nejbližší k čištěnému povrchu a přitáhněte HOBOT k sobě. Jakmile na HOBOT dosáhnete, pevně jej chyťte rukou, sundejte jej z čištěného povrchu a poté jej vypněte vypínačem. Zkontrolujte adaptér a AC/DC kabely, zda nejsou poškozené.

3. HOBOT nemůže zahájit nebo pokračovat v čištění, modrá LED bliká s hlasovým upozorněním

(1) Zkontrolujte, zda není špinavá utěrka z mikrovlákna a zda je správně umístěná a zarovnaná na robotovi. Vyměňte utěrku za suchou a čistou.

(2) Robot se špatně přisává z některých níže uvedených důvodů.

- Samolepky nebo reflexní vrstva na skle
- Kluzké sklo/povrch v důsledku nadměrného čištění
- Povrch je příliš vlhký/suchý např. v klimatizované místnosti

Pro zvýšení přilnavosti nastříkejte malé množství čisté vody na utěrku z mikrovlákna (2-3 stříky z rozprašovače na květiny). Nestříkejte vodu na hnací pásy nebo na přisávací oblast, může dojít ke zničení robota.

(3) Pro správné fungování robota je nutné HOBOT přiložit na čištěný povrch min. 10 cm od okraje/rámu čištěné plochy.

4. HOBOT prokluzuje a nedokáže detekovat horní rám v režimu “▲⊗”.

Stiskněte tlačítko  a poté tlačítko  nebo  pro dokončení čištění.



5. HOBOT prokluzuje a není schopen se pohybovat.

(1) Očistěte pásová kola dle návodu “Údržba pásových kol”.

(2) Vyměňte utěrku z mikrovlákna za suchou a čistou.

(3) Robot nemůže přilnout k povrchu a pracovat, zkontrolujte vše dle bodu 3. FAQ.

6. HOBOT nedokončil čištění celé plochy a zastavil se.

Stiskněte tlačítko  nebo  pro dokončení čištění.

7. HOBOT se zastavil v rohu okna, bílá LED bliká s hlasovým upozorněním.

Některá těsnění na oknech jsou příliš tenká a robot se na nich může zastavit.

Posuňte robota do středu okna nebo min. 10 cm od rámu okna a stiskněte tlačítko

 nebo  pro pokračování čištění.

8. HOBOT se nepohybuje hladce nebo se pohybuje nesystematicky.

(1) Očistěte pásová kola dle návodu “Údržba pásových kol”.

(2) Vyměňte utěrku z mikrovlákna za suchou a čistou.

(3) Robot se může špatně přisát, pokud jsou na oknech samolepky, folie či další povrchy zakrývající samotné sklo. Pokud je to možné odstraňte vše z čištěného skla před použitím HOBOT.

9. HOBOT se nezastaví po dokončení čištění.

Stiskněte tlačítko  pro zastavení robota.

10. Není možné spojit HOBOT s HOBOT aplikací.

- (1) Restartujte aplikaci a vypněte a opět zapněte HOBOT.
- (2) Zapněte Bluetooth na vašem chytrém telefonu a připojte HOBOT.
- (3) Zkontrolujte seznam dostupných Bluetooth zařízení ve vašem chytrém telefonu a klikněte na "HOBOT".

11. HOBOT nerozprašuje vodu.

- (1) Zkontrolujte, zda máte zapnutou funkci rozprašování vody.
- (2) Zkontrolujte ultrasonickou trysku, zda není zašpiněná nebo poškozená.
- (3) Vyměňte zásobník na vodu nebo ultrasonickou trysku dle návodu.

V případě dotazů spojených s používáním HOBOT se obraťte na autorizovaný servis.

© Technická specifikace

Model	HOBOT-2S
Typ a tvar robota	Přisávací, hranatý
Váha	1.3 Kg (2.9 lbs)
Rozměry (DxŠxH)	240x240x86 mm (9.5x9.5x3.4 in)
Metoda čištění	Lineární (N-way), Zigzag
Automatické rozprašování	●
Dva duální zásobníky	●
Tloušťka skla	min. 3 mm
Vstupní napětí	DC 24V, 3.0A, 72W
Výdrž záložní baterie (UPS)	20 min.
Certifikáty	CE, FCC, RoHS, RCM

© ZÁRUČNÍ LIST

Model	HOBOT-2S
SN:	
Datum prodeje:	
Razítko prodejce:	

Tento záruční list platí pro výrobky dovezené do České republiky firmou BLAKAR trading s.r.o. , provozovna: Azalková 1272, 252 42 Horní Jirčany, IČ: 282343391, DIČ: CZ28234391.

ZÁRUČNÍ PODMÍNKY

- Na výrobek se poskytuje záruka 24 měsíců ode dne prodeje spotřebiteli.
- Záruka se vztahuje na vady vzniklé prokazatelně následkem vadného materiálu.
- Záruka se nevztahuje na vady způsobené dopravou, nedodržením pokynů k obsluze uvedených v návodu, špatnou údržbou, mechanickým poškozením, zásahem do spotřebiče, nebo závady způsobené poruchami v el. síti, nesprávnou instalací, nevhodným umístěním (vlhké, prašné, chemicky či jinak nevhodné prostředí)
- Záruka se nevztahuje na vady způsobené běžným opotřebením (u baterií zejména ztráta kapacity, životnost baterie je minimálně 6 měsíců ode dne prodeje, či opotřebením filtrů, mopů, kartáčků, trysek atd.).
- Výrobek je určen pouze a výhradně pro použití v domácnostech. Použití výrobku pro jiné účely, než pro které je určen, vylučuje možnost uplatnění záruky.
- Pro uplatnění záruky je nutné předložit řádně vyplněný záručí list opatřený razítkem a podpisem prodejce.



Autorizovaný servis pro Českou a Slovenskou republiku
BLAKAR trading s.r.o., Azalková 1272, 252 42 Horní Jirčany,
Česká republika
tel.: +420 606 839 644, +420 774 737 789 (8:00-16:30)
e-mail: servis@blakar.cz
www.hobot.cz / www.hobot.sk

HOBOT-2S

Exclusive Patent
WINDOW CLEANING ROBOT



SK Návod



© Dôležité bezpečnostné inštrukcie

Prečítajte si celý návod pred používaním výrobku a ponechajte si ho po celú dobu používania výrobku.

- Postupujte podľa pokynov a inštrukcií v návode.
- Pred prvým použitím výrobku nechajte plne nabiť záložnú batériu.
- Skladujte HOBOT a príslušenstvo mimo dosahu detí. Deti nesmie výrobok používať a nesmie sa s ním hrať.
- Skladujte výrobok na suchom a chladnom mieste, mimo priameho slnečného svetla, otvorený oheň, teplo, vlhkosť, vodu a iné kvapaliny.
- HOBOT neskladujte v blízkosti oleja, horľavých sprejov alebo horľavých materiálov.
- Prevádzková teplota: 10°C ~40°C (50°F ~104°F)
- Skladovacia teplota: 0°C ~50°C (32°F ~122°F)

© Prevádzkové upozornenia

Upozornenie pred použitím - overenie situácie okolitého prostredia

- Nepoužívajte HOBOT za dažďa, hmly alebo ak sú okná namrznutá.
- Nepoužívajte HOBOT na rozbitom skle.
- HOBOT je určený iba pre domáce použitie; nie je určený pre komerčné alebo priemyselné prostredie.
- Pred použitím výrobku odhrňte záclony a závesy, nesiahajte na pohybujúce sa časti výrobku pri práci, aby nedošlo k poraneniu alebo rozbitiu výrobku.
- Nepoužívajte HOBOT na okná a zrkadlá, kam dopadajú priame slnečné lúče či iné ostré svetlo.
- Umiestnite informačnú tabuľu s bezpečnostným upozornením von pod čistenej okno či dvere, pokiaľ nie sú balkónové.

Pred použitím – kontrola výrobku

- Skontrolujte, či nie je pretrhnuté bezpečnostné lano alebo či nie je uvoľnený uzol.
- Upevnite bezpečnostné lano okolo pevnej časti pri okne (kľučka, zábradlia).
- HOBOT musí byť pri čistení zapojený do elektrickej siete pomocou originálnych káblov a adaptéra.
- Pred použitím nechajte plne nabiť UPS batériu (LED musí svietiť zeleno).
- Pred použitím skontrolujte, že ste správne nainštalovali utierku z mikrovlákna.
- Nikdy nepoužívajte výrobok bez utierky, môže dôjsť k poškodeniu výrobku aj skleneného povrchu.
- V zásobníku používajte iba čistú destilovanú vodu alebo prípravok HOBOT. Iné prípravky môžu poškodiť výrobok a nesmie sa do zásobníka nalievať.

- Uistite sa, že nemáte v blízkosti zapnutého výrobku vlasy, voľné časti oblečenia, prsty alebo iné časti tela, ktoré sa môžu namotať či nasať do pohybujúcich sa častí výrobku.

Zapnutie a vypnutie

- Zapnite HOBOT hlavným vypínačom, a potom ho priložte k čistenému sklu, aby sa prisal.
- Uistite sa, že je HOBOT pevne prisatý a drží na povrchu.
- Po skončení čistenia uchopte HOBOT rúk, vypnite hlavný vypínač a zložte ho z čisteného povrchu.
- Nepoužívajte HOBOT na sklá s reflexnou alebo ochrannou vrstvou, môže dôjsť k poškrabaniu tejto mäkkej vrstvy.
- Pred uskladnením výrobku alebo pred jeho transportom odsajte zvyšnú tekutinu zo zásobníka.
- Nedotýkajte sa ultrasonickéj trysky, aby nedošlo k jej mechanickému poškodeniu.
- Ak máte vlhké ruky, nedotýkajte sa adaptéra, kábla ani zástrčky.
- Dodržiavajte zásady platné pre bezpečné používanie elektrických prístrojov, aby ste predišli prípadným zraneniam či inému nebezpečenstvu.



Vyhlásenie o zhode. Výrobok spĺňa požiadavky Európskeho spoločenstva (EÚ).



Všetky elektrické a elektronické výrobky musia byť likvidované oddelene od odpadu prostredníctvom určených zberných miest. Ekologická komunálna likvidácia tohto zariadenia je zaistená v rámci kolektívneho systému SEWA (www.sewa.sk). Použité batérie alebo akumulátory nepatrí do netriedeného odpadu, môžete ich bezplatne odovzdávať na mnohých miestach, ktoré sú označené ako "miesta spätného odberu" spoločností SEWA (www.sewa.sk)



Značka ZELENÝ BOD je ochrannou známkou. Označenie obalu značkou ZELENÝ BOD znamená, že za tento obal bol uhradený finančný príspevok organizácii zaisťujúcej spätný odber a využitie odpadu z obalov v súlade so Smernicou ES 94/62 (www.sewa.sk)

©Bezpečnostné upozornenia k batérii a adaptéru

- Napájací adaptér zapájajte iba do elektrickej zásuvky, ktorá zodpovedá špecifikáciám (100-240VAC).
- Nepoužívajte poškodený adaptér alebo prívodné káble.
- Na HOBOT ani na adaptér nekladte žiadne ťažké predmety, dôjde k poškodeniu výrobku a jeho častí.
- Nikdy nezakrývajte vetracie otvory výrobku, predídete tak zničeniu či spadnutiu výrobku.
- Nepoužívajte HOBOT v blízkosti silných magnetických polí a v priestore, kde sú horľavé kvapaliny, prchavé látky alebo plyn.
- Nevystavujte HOBOT vysokým teplotám (kúrenie, oheň).
- Ak je potrebné vymeniť UPS záložnú batériu, kontaktujte autorizovaný servis.
- S výrobkom používajte iba originálny adaptér a príslušenstvo. Pri použití neoriginálnych dielov môže dôjsť k poškodeniu výrobku a zlé funkčnosti zariadení.
- Adaptér nesmie rozoberať odborne nespôsobilá osoba.
- Batériu nesmiete rozoberať, vhadzovať do ohňa alebo vystavovať teplotám nad 60 °C (140 °F).
- Ak HOBOT nebudete dlhší čas používať, skladujte ho na suchom a bezpečnom mieste. Batériu nabíjajte každé 3 mesiace, aby sa predĺžila jej životnosť a nedošlo k jej podvybitiu.
- Nepoužívajte HOBOT s poškodeným napájacím káblom. Kábel nesmiete ohýbať cez ostré hrany a rohy či zovrieť do rámu okna alebo dverí.
- Nepoužívajte HOBOT ak je niektorá z častí alebo príslušenstva poškodená.
- Pred čistením a údržbou výrobku ho vypnite hlavným vypínačom a odpojte od el. siete.
- HOBOT nie je vodotesný. Pri postriekanie vodou alebo ponorenie do vody či inej tekutiny môže dôjsť k poškodeniu elektroniky. Na HOBOT nestriekajte vodu ani iné tekutiny a nepolievajte ho vodou.
- Opravy a úpravy výrobku smie vykonávať iba odborne spôsobilá osoba.

©Copyright & Ochranná známka

Copyright © 2021 by HOBOT® Technology Inc. Všetky práva vyhradené. Žiadna časť tejto publikácie nesmie byť reprodukováná, prenášaná, prepisovaná, ukladaná vo vyhľadávacom systéme alebo preložená do akéhokoľvek jazyka alebo počítačového jazyka, v akejkoľvek forme alebo akýmikoľvek prostriedkami, elektronickými, mechanickými, magnetickými, optickými, chemickými, manuálnymi alebo inak, bez predchádzajúcej písomnej povolenie spoločnosti HOBOT Technology Inc. Všetky ostatné logá, produkty

alebo názvy spoločností uvedené v tejto príručke môžu byť registrovanými ochrannými známkami alebo autorskými právami príslušných spoločností a slúži len na informačné účely.

©Zodpovednosť výrobcu

HOBOT Technology Inc. neposkytuje žiadne nároky ani záruky, vyjadrené ani predpokladané, s ohľadom na obsah tohto návodu a konkrétne sa zrieka akýchkoľvek záruk, obchodovateľnosti alebo vhodnosti pre akýkoľvek konkrétny účel. Okrem toho si HOBOT Technology Inc. vyhradzuje právo tento návod revidovať a čas od času vykonávať zmeny v jeho obsahu bez záväzku poskytovať oznámenia o týchto revíziách alebo zmenách. Používateľ by sa mal riadiť pokynmi uvedenými v tomto návode, ale v konečnom dôsledku zodpovedá za zaobchádzanie s výrobkom a bezpečnosť pri používaní tohto výrobku.

©Záruka

Záručná doba na výrobok je 24 mesiacov. Záruka sa nevzťahuje na chyby spôsobené bežným opotrebovaním (u batérií najmä strata kapacity, životnosť batérie je minimálne 6 mesiacov odo dňa predaja, či opotrebovaním filtrov, mopov, kefiek, trysiek atď.) Či mechanickým poškodením. Záruka sa nevzťahuje na používanie výrobku, ktoré nie je v súlade s týmto návodom, pri používaní neoriginálnych dielov a príslušenstva, opravy či úpravy vykonané inou osobou než odborne spôsobilou či autorizovaným servisom. Okrem toho si spoločnosť HOBOT Technology Inc. vyhradzuje právo túto publikáciu revidovať a čas od času robiť zmeny v obsahu tejto publikácie bez povinnosti poskytovať oznámenie o takýchto revíziách alebo zmenách. Používateľ by sa mal riadiť pokynmi uvedenými v tomto návode, ale v konečnom dôsledku zodpovedá za zaobchádzanie s výrobkom a bezpečnosť pri používaní tohto výrobku.

© Popis

Dva patentované zásobníky s ultrasonickými tryskami, Edge-Leaking senzory a funkcia Kreatívneho hlasu posúvajú robotický čistič okien HOBOT-2S do novej dimenzie umývania okien robotom. Patentované ultrasonické trysky vytvárajú jemnú hmlu 15 mikrometrov, ktorú automaticky dávajú na čistené sklo pre jednoduché odstránenie nečistôt a prachu. Inovatívne Edge-Leaking senzory presne detekujú okraje a hrany a umožňujú robotovi jednoduchý a bezpečný pohyb po akomkoľvek sklenenom zvislom povrchu. S inovovanou aplikáciou HOBOT môžete teraz nahradiť predvolené hlasové povely a inštrukcie akýmkoľvek hlasom, podľa vášho výberu, čím zmeníte svojho robota na viac osobného pomocníka v domácnosti. Firmware môžete ľahko aktualizovať prostredníctvom aplikácie, aby ste mali aktuálne informácie o najnovších funkciách.

© Vlastnosti

- Dva zásobníky s ultrasonickými tryskami
- Edge-Leakage senzory - ľahká detekcia okrajov na bezrámových plochách
- Aktualizácia firmware pomocou technológie Over-The-Air (OTA)
- Hlasové pokyny
- Kreatívny hlas
- Automaticky sa zastaví po ukončení čistenia
- Na sklá s hrúbkou od 3 mm
- Rýchlosť čistenia: 2.4 min/m²
- 3 automatické režimy čistenia
- Záložná batéria (UPS)
- Kontrolný algoritmus proti pádu
- Špeciálny skrútkovací DC konektor
- Jemné utierky z mikrovlákna
- Ovládanie diaľkovým ovládačom alebo smartfónom

© Obsah balenia

HOBOT-2S × 1

Adaptér × 1

AC kábel × 1

DC kábel × 1

Diaľkové ovládanie × 1

HOBOT prípravok × 1

Utierky z mikrovlákna × 3

Bezpečnostné lano × 1

Ultrasonická tryska × 2





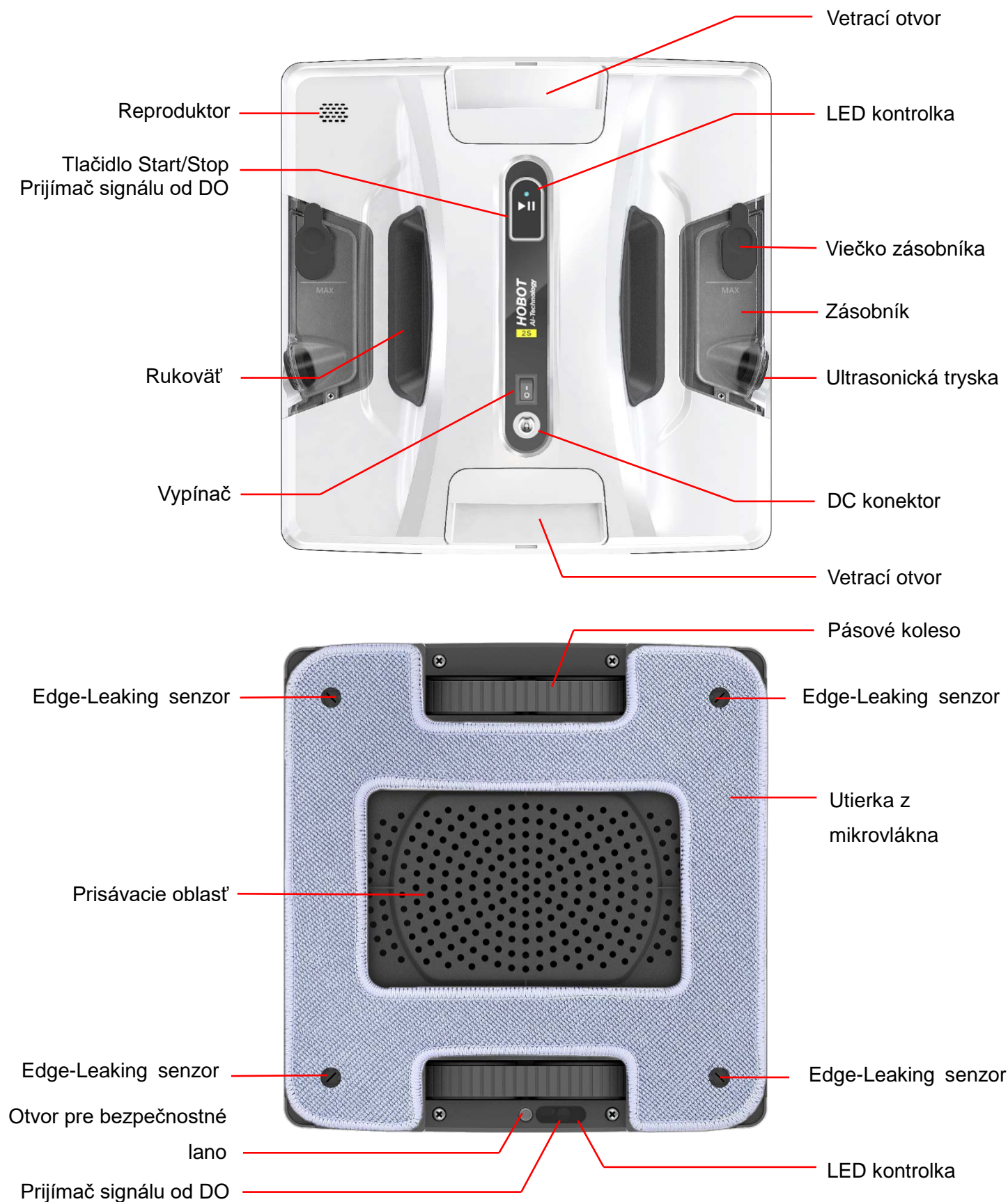



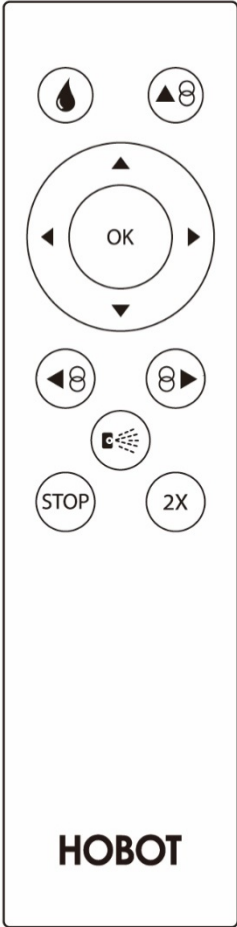

Návod × 1

©Popis HOBOT-2S

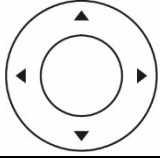

Ⓞ Dialkové ovládanie a aplikácie

HOBOT prijíma signál od diaľkového ovládania v prednej i zadnej časti a môže byť ovládaný cez aplikáciu z chytrého mobilného telefónu.

 <p>HOBOT</p>	Pozícia HOBOT na skle	Horizontálne 	Vertikálne 
		Vyjde hore a čistí v Zigzag, potom ešte N-way	Vyjde hore a čistí v N-way režime
		Začne doľava a čistí dole v Zigzag režime	Vyjde hore a čistí v N-way režime zvyšok plochy
		Začne doprava a čistí dole v Zigzag režime	Zíde dole a čistí v N-way režime zvyšok plochy
		Manuálna navigácia požadovaným smerom	
		Zastavenie čistenia	
		Dvojitý čistiaci cyklus	
		Zapnutie/Vypnutie rozprašovania vody	
		Jednorazové nastriekanie vody	

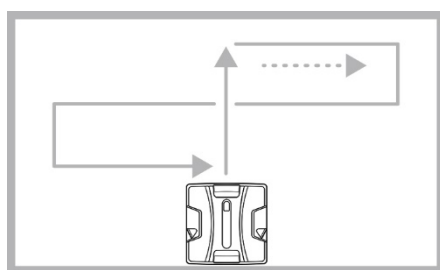

 Automatické čistenie od hornej hrany okna. Najprv Zigzag a potom N-way.

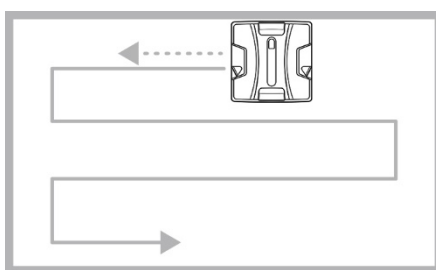

 Automatické čistenie od ľavej strany okna smerom nadol v režime Zigzag.

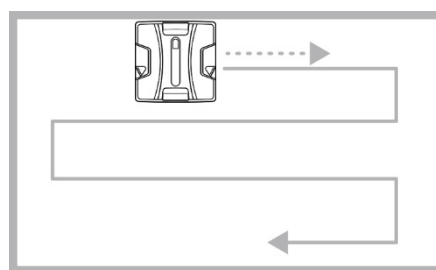

 Automatické čistenie od pravej strany okna smerom nadol v režime Zigzag.

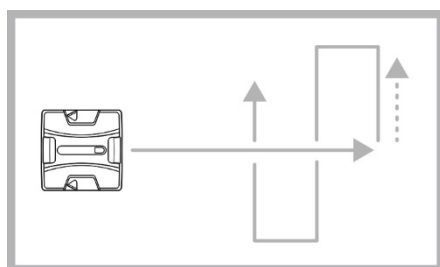

 Automatické čistenie od hornej hrany okna v režime N-way.

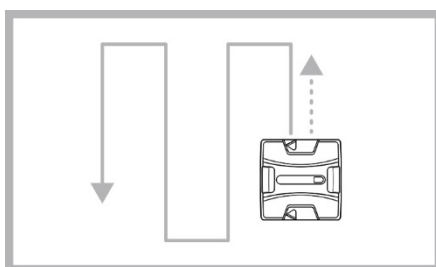

 Vyjde hore a čistí okno v režime N-way.

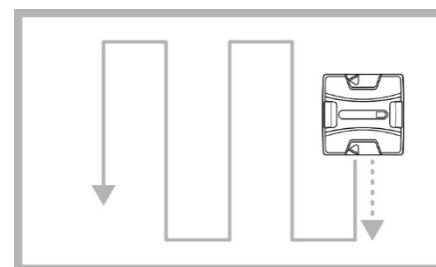

 Zíde dole a čistí okno v režime N-way.

☉ Odporúčania pre čistenie okien

- Pre najlepšie výsledky čistenie okien bez šmúh použite HOBOT keď neprší, nie je hmla, okná nie sú namrznuté a na okná nesvieti priamo Slnka.



1. Prvý krok - Suché čistenie

Vypnite rozprašovanie vody. Použite čistú suchú utierku z mikrovlákna pre odstránenie hrubých nečistôt na oknách.

Týmto krokom zabránite zmiešaní nečistôt s vodou alebo prípravkom HOBOT a vzniknutím stôp na oknách.

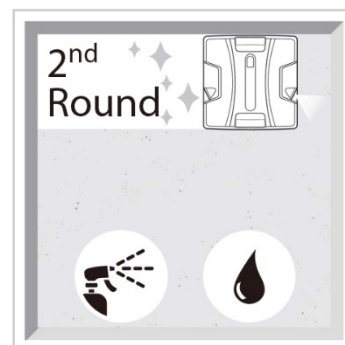
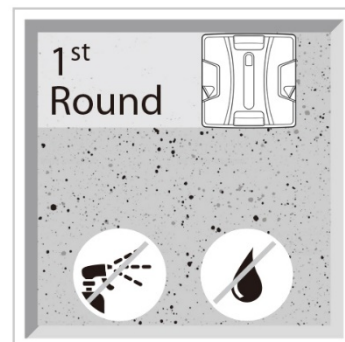

2. Druhý krok - Mokrú čistenie

Zapnite rozprašovanie vody. Použite čistú suchú utierku z mikrovlákna a nechajte okná čistiť pomocou destilovanej vody či čistiaceho prípravku HOBOT.

☉ Inštrukcie pre použitie HOBOT

1. Zapojenie DC kábla, AC kábla a adaptéra

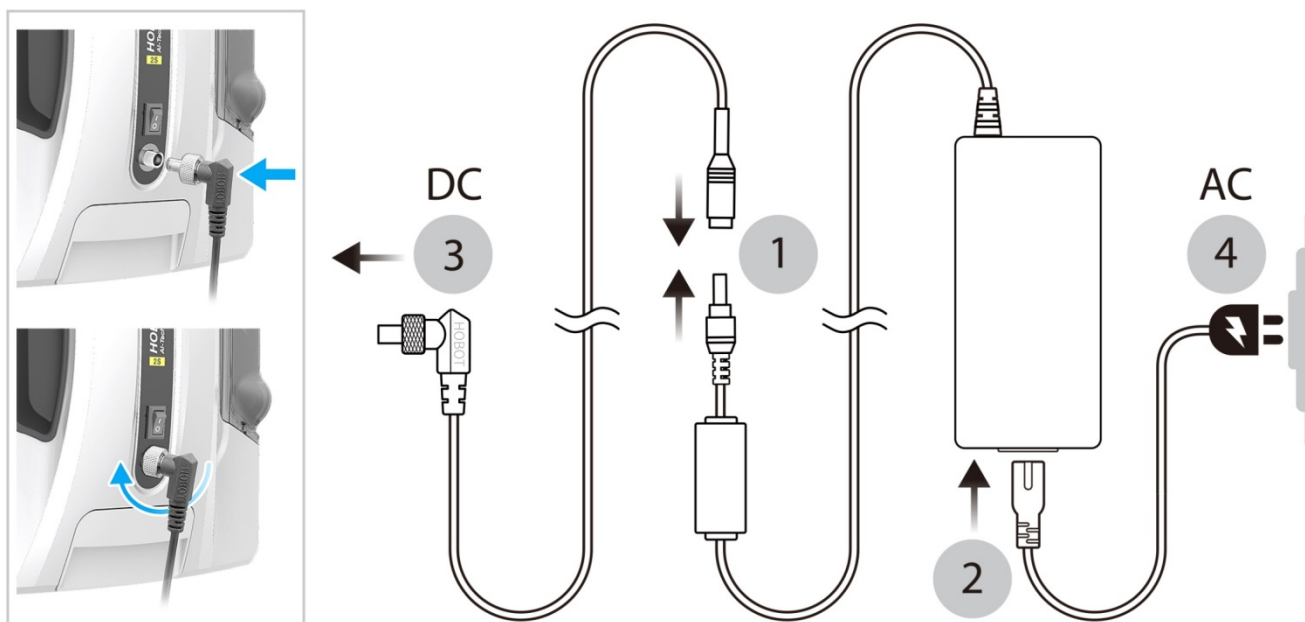

- (1) Spojte adaptér s DC konektorom.
- (2) Spojte adaptér s AC konektorom.
- (3) Pripojte DC konektor do konektora na robotovi a dobre ho zaskrutkujte.
- (4) Pripojte adaptér do elektrickej zásuvky.

2. Nabíjanie záložnej batérie (UPS)

- (1) Vypnite HOBOT vypínačom a nechajte batériu nabíjať. LED svieti oranžovo.
- (2) Len čo LED kontrolka svieti na zeleno, batéria je plne nabitá.

3. Umiestnenie utierky na HOBOT

Uistite sa, že je utierka dobre pripevnená k robotovi a nezakrýva 4 Edge-Leaking senzory.

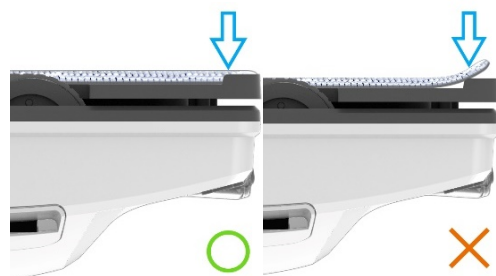

4. Bezpečnostné prvky

- (1) Ak s robotom čistíte okna nad chodníkom alebo ulicou, umiestnite informačnú tabuľu s bezpečnostným upozornením von pod čistené okno či dvere.
- (2) Upevnite bezpečnostné lano na robota a uistite sa, že nie je poškodené.
- (3) Zaisťujte robota bezpečnostným lanom okolo kľučky okna či dverí.

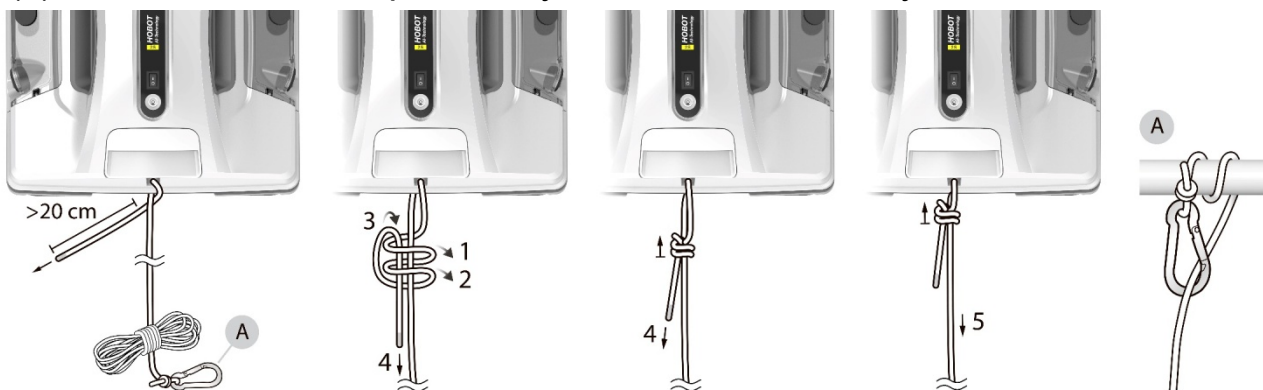

5. Naplnenie zásobníka

Otvorte viečko zásobníka a opatrne doň nalejte destilovnú vodu alebo prípravok HOBOT po rísku MAX. Žiadny iný prípravok alebo kohútiku voda sa nesmie v zásobníku používať. Zatvorte viečko zásobníka.

UPOZORNENIE: Odsatie vody zo zásobníka sa vykonáva otvorením viečka zásobníka a odsatím vody pomocou fľaštičky.



6. Umiestnenie HOBOT na sklo

- (1) Zapnite robota vypínačom. Sací motor sa musí rozbehnúť.
- (2) Pripajte HOBOT na sklo min. 10 cm od jeho okraja.
- (3) Uistite sa, že je robot dobre prisatý k povrchu.

7. Spustenie čistenia

- (1) Stlačte alebo alebo , HOBOT automaticky vyčistí plochu podľa vybraného režimu čistenia.
- (2) Stlačte alebo pre zastavenie HOBOT.

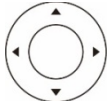
(3) Stlačte  pre manuálne navigáciu požadovaným smerom.

8. Zloženie HOBOT z čisteného povrchu

- (1) Jednou rukou uchopíte bezpečnostné lano a druhou rukou pevne uchopíte HOBOT a vypnete HOBOT vypínačom.
- (2) Držte HOBOT a zložte ho z povrchu.



9. Záložná batéria (UPS)

- (1) UPS záložné batérie udrží robota na čistenom povrchu v prípade náhleho výpadku elektriny. Batéria udrží robota 20 minút.
- (2) HOBOT sa zastaví na okne, bliká červená a modrá LED a zároveň robot pípa. Uchopíte HOBOT rukami a zložte ho z povrchu čo najrýchlejšie.

10. HOBOT aplikácie

1. Nainštalujte aplikáciu HOBOT, prepojte, začnite ovládať HOBOT

Naskenujte QR kód alebo stiahnite aplikáciu "HOBOT" na App Store / Google Play do svojho chytrého telefónu.

- (1) Zapnite Bluetooth a otvorte aplikáciu HOBOT.
- (2) Pre prepojenie robota s aplikáciou zapnite HOBOT a počkajte chvíľku na správu "Pripojené" v aplikácii.
- (3) Ovládajte HOBOT pomocou HOBOT aplikácie.
- (4) Pred aktualizáciou firmware alebo nahrávaním kreatívneho hlasu položte HOBOT na stôl.



2. Čistenie a údržba

1. Údržba utierok z mikrovlákna

- Pranie do 40°C (104°F).
- Nečistiť chemicky.
- Nepoužívať aviváž.
- Nesušiť v sušičke prádla.
- Nežehliť.
- Nebieliť

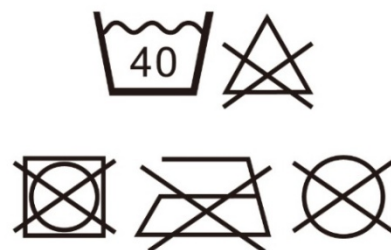

Frekvencia výmeny za čistú: po každom použití

Utierku vymeňte za čistú po každej okennej tabuli.

2. Výmena zásobníka na vodu

- (1) Použite krížový skrutkovač a odskrutkujte dve skrutky vid' obrázok.
- (2) Vysuňte zásobník smerom nahor a rozpojte konektor, ktorým je zásobník pripojený do robota.
- (3) Pripojte konektor nového zásobníka a zarovnajzte kábel pozdĺž strany zásobníka a dosadzte zásobník do robota.
- (4) Vráťte dve skrutky krížovým skrutkovačom.



Frekvencia výmeny: ak je zásobník poškodený alebo nestrieka vodu.

3. Výmena ultrasonickej trysky

※Nedotýkajte sa ultrasonickej trysky, ktorá je krehká a môže sa poškodiť!

- (1) Prečítajte si FAQ č.11 pred výmenou ultrasonickej trysky.
- (2) Vyberte zásobník na vodu podľa krokov v bode 2. Výmena zásobníka na vodu.
- (3) Odstráňte silikónový krúžok okolo ultrasonickej trysky z vonkajšej strany zásobníka. Vytiahnite von starú Ultrsonické trysku.
- (4) Vložte novú Ultrsonické trysku a uistite sa, že kábel nové ultrazvukové trysky vychádza z otvoru zásobníka na vodu. Potom dosadzte trysku do zásobníka a okolo trysky usadzte silikónový krúžok, ktorý jemne zatlačte okolo trysky.
- (5) Vráťte celý zásobník späť do robota podľa postupu v bode 2. Výmena zásobníka na vodu.

Frekvencia výmeny: ak je tryska poškodená alebo nestrieka vodu

4. Údržba pásových kolies

Pravidelne kontrolujte pásová kolesá a čistite ich od prachu a nečistôt, aby robot správne prilnul k čistému povrchu a neprekľzával.

- (1) Otočte HOBOT spodnou stranou nahor a zapnite ho vypínačom.
- (2) Pásová kola sa budú otáčať po dobu 3 minút.
- (3) Vezmite čistú, jemne navlhčenú handričku (čistá voda alebo čistá voda s trochou čistého liehu) a priložte ho k stredu pásového kolesa. Pás sa otáča a čistí sa od nalepených nečistôt. Dajte pozor, aby sa handrička nenamotala na pás.
- (4) Ak dôjde k namotaniu, vypnite HOBOT a handričku opatrne vytiahnite.



Frekvencia údržby: pred každým použitím

©LED kontrolka

Stav	LED kontrolka	Zvukové upozornenie	Význam
Nabíjanie	Oranžová svieti	X	Nabíjanie UPS batérie
	Zelená svieti	X	UPS batéria plne nabitá
Prevádzka	Bílá a modrá blikajú	Dve pípnutia s hlasovým upozornením	Vybitá UPS batérie. Postupujte podľa bodu 1. vo FAQ.
	Červená a modrá blikajú	Dlhé pípnutie s hlasovým upozornením	Prerušenie napájania. Pripojte HOBOT znovu k zdroju napájania. V prípade výpadku napájania alebo poruche adapter postupujte podľa bodu 2. vo FAQ.
	Modrá svieti	O	Funkcia rozprašovanie vody zapnutá
	Biela svieti	O	Funkcia rozprašovanie vody vypnutá
	Biela raz blikne	X	Aktuálne nadávkovanie vody na sklo
	Modrá/biela svieti	Dlhé pípnutie, dve krátke pípnutia a hlasové upozornenia	Čistenie dokončené
	Nesvieti	Jedno pípnutie	Strata podtlaku, HOBOT cúvne.
	Modrá bliká	Dve pípnutia s hlasovým upozornením	Postupujte podľa bodu 3. vo FAQ.
	Biela bliká		Strata podtlaku. Postupujte podľa bodu 7. vo FAQ. Ak stav pretrváva, kontaktujte autorizovaný servis.
	Červená bliká		Ak sa situácia nevyrieši pri postupe podľa FAQ, kontaktujte autorizovaný servis..

©Často kladené otázky (FAQ)

1. Nabíjanie UPS batérie.

Skladujte HOBOT na suchom a čistom mieste, pokiaľ ho nepoužívate. Aby bola zachovaná dlhá životnosť batérie, je nutné batériu nabíjať minimálne raz za 3 mesiace aj v prípade, že HOBOT nepoužívate. Batérie by sa mala nabiť za 3-4 hodiny (LED sa rozsvieti na zeleno), ak batériu nedá nabiť, kontaktujte predajcu alebo servis, ktorí môžu zabezpečiť výmenu batérie.

2. HOBOT nepracuje z dôvodu prerušenia napájania a červená a modrá LED blikajú s hlasovým upozornením

HOBOT je na mieste, kam naňho dosiahnete:

- (1) Jednou rukou uchopíte bezpečnostné lano a druhou rukou pevne uchopíte HOBOT a zložte ho z čistenej plochy.
- (2) Vypnite HOBOT vypínačom.
- (3) Skontrolujte adaptér a AC / DC káble, či nie sú poškodené.

HOBOT je na mieste, kam naňho nedosiahnete:

Bezpečnostné lano poslúži k pritiahnutiu HOBOT bližšie k Vám po čistenom

povrchu. Opatrne a pomaly ťahajte za bezpečnosťou lano, ktoré držíte čo najbližšie k čistenému povrchu a pritiahnite HOBOT k sebe. Akonáhle na HOBOT dosiahnete, pevne ho chyťte rukou, zložte ho z čisteného povrchu a potom ho vypnite vypínačom. Skontrolujte adaptér a AC / DC káble, či nie sú poškodené.

3. HOBOT nemôže začať alebo pokračovať v čistení, modrá LED bliká s hlasovým upozornením

- (1) Skontrolujte, či nie je špinavá utierka z mikrovlákna a či je správne umiestnená a zarovnaná na robotovi. Vymeňte utierku za suchú a čistú.
- (2) Robot sa zle prisáva z niektorých nižšie uvedených dôvodov.
 - Samolepky alebo reflexná vrstva na skle
 - Klzké sklo / povrch v dôsledku nadmerného čistení
 - Povrch je príliš vlhký / suchý napr. V klimatizovanej miestnostiPre zvýšenie príľnavosti nastriekajte malé množstvo čistej vody na utierku z mikrovlákna (2-3 streky z rozprašovača na kvety). Nestriekajte vodu na hnacie pásy alebo na prisávaciu oblasť, môže dôjsť k zničeniu robota.
- (3) Pre správne fungovanie robota je nutné HOBOT priložiť na čistený povrch min. 10 cm od okraja/rámu čistenej plochy.

4. HOBOT preklzuje a nedokáže detekovať horný rám v režime “▲⊗”.

Stlačte tlačidlo  a potom tlačidlo  alebo  pre dokončenie čistenia.

5. HOBOT preklzuje a nie je schopný sa pohybovať.

- (1) Očistite pásové kolesá podľa návodu "Údržba pásových kolies".
- (2) Vymeňte utierku z mikrovlákna za suchú a čistú.
- (3) Robot nemôže prilnúť k povrchu a pracovať, skontrolujte všetko podľa bodu 3. FAQ.



6. HOBOT nedokončil čistenie celej plochy a zastavil sa.

Stlačte tlačidlo  alebo  pre dokončenie čistenie.

7. HOBOT sa zastavil v rohu okna, biela LED bliká s hlasovým upozornením.

Niektoré tesnenia na oknách sú príliš tenká a robot sa na nich môže zastaviť.

Posuňte robota do stredu okna alebo min. 10 cm od rámu okna a stlačte tlačidlo

 alebo  pre pokračovanie čistenie.

8. HOBOT sa nepohybuje hladko alebo sa pohybuje nesystematicky.

- (1) Očistite pásové kolesá podľa návodu "Údržba pásových kolies".
- (2) Vymeňte utierku z mikrovlákna za suchú a čistú.
- (3) Robot sa môže zle prisáť, ak sú na oknách samolepky, fólie či ďalšie povrchy zakrývajúci samotné sklo. Ak je to možné odstráňte všetko z čisteného sklad pred použitím HOBOT.

9. HOBOT sa nezastaví po dokončení čistenia.

Tlačte tlačidlo  pre zastavenie robota.

10. Nie je možné spojiť HOBOT s HOBOT aplikáciou.

- (1) Reštartujte program a vypnite a opäť zapnite HOBOT.
- (2) Zapnite Bluetooth na vašom smartfóne a pripojte HOBOT.
- (3) Skontrolujte zoznam dostupných Bluetooth zariadení vo vašom smartfóne a kliknite na "HOBOT".

11. HOBOT nestrieka vodu.

- (1) Skontrolujte, či máte zapnutú funkciu dávkovanie vody.
- (2) Skontrolujte ultrasonickú trysku, či nie je zašpinená alebo poškodená.
- (3) Vymeňte zásobník na vodu alebo ultrasonickú trysku podľa návodu.

V prípade otázok spojených s používaním HOBOT sa obráťte na autorizovaný servis.

© Technická špecifikácia

Model	HOBOT-2S
Typ a tvar robota	Prisávacie, hranatý
Váha	1.3 Kg (2.9 lbs)
Rozmery (DxŠxH)	240x240x86 mm (9.5x9.5x3.4 in)
Metóda čistenia	Lineárne (N-way), Zigzag
Automatické rozprašovanie	●
Dva duálne zásobníky	●
Hrúbka skla	min. 3 mm
Vstupné napätie	DC 24V, 3.0A, 72W
Výdrž záložnej batérie (UPS)	20 min.
Certifikáty	CE, FCC, RoHS, RCM

© ZÁRUČNÝ LIST

Model	HOBOT-2S
SN:	
Dátum predaja:	
Pečiatka predajcu:	

Tento záručný list platí pre výrobky dovezené do Slovenskej republiky firmou BLAKAR trading s.r.o. , prevádzkareň:
Azalková 1272, 252 42 Horní Jirčany, Česká republika, IČO: 282343391, DIČ: CZ28234391.

ZÁRUČNÉ PODMIENKY

- Na výrobok sa poskytuje záruka 24 mesiacov odo dňa predaja spotrebiteľovi.
- Záruka sa vzťahuje na chyby vzniknuté preukázateľne následkom chybného materiálu.
- Záruka sa nevzťahuje na chyby spôsobené dopravou, nedodržaním pokynov na obsluhu uvedených v návode, zlou údržbou, mechanickým poškodením, zásahom do spotrebiča, alebo závady spôsobené poruchami v el. sieti, nesprávnou inštaláciou, nevhodným umiestnením (vlhké, prašné, chemicky či inak nevhodné prostredie).
- Záruka sa nevzťahuje na chyby spôsobené bežným opotrebovaním (u batérií najmä strata kapacity, životnosť batérie je minimálne 6 mesiacov odo dňa predaja, či opotrebovaním filtrov, mopov, kefiiek, trysiek atď.).
- Výrobok je určený len a výhradne pre použitie v domácnostiach. Použitie výrobku na iné účely, než na ktoré je určený, vylučuje možnosť uplatnenie záruky.
- Pre uplatnenie záruky je nutné predložiť riadne vyplnený zaručí list opatrený pečiatkou a podpisom predajcu.



Autorizovaný servis pre Českú a Slovenskú republiku

BLAKAR trading s.r.o., Azalková 1272, 252 42 Horní Jirčany,
Česká republika

tel.: +420 606 839 644, +420 774 737 789 (8:00-16:30)

e-mail: servis@blakar.cz

www.hobot.cz / www.hobot.sk

HOBOT-2S

Patent wyłączny

ROBOT CZYSZCZĄCY SZYBY

Instrukcja obsługi



PRZED UŻYCIEM ZAPOZNAJ SIĘ Z INSTRUKCJĄ

- Przeczytaj instrukcję i ostrzeżenia oraz stosuj się do nich podczas instalacji, użytkowania i konserwacji urządzenia HOBOT.
- Po przeczytaniu instrukcji, przechowuj ją w łatwo dostępnym miejscu.
- Urządzenie oraz jego akcesoria należy trzymać z dala od dzieci.
- Urządzenie należy przechowywać w suchym i chłodnym miejscu, z dala od bezpośredniego światła słonecznego, otwartego ognia, ciepła, wilgoci, wody i innych płynów.
- Nie należy przechowywać urządzenia w pobliżu oleju, aerozoli lub materiałów łatwopalnych.
- Temperatura pracy urządzenia: 0°C ~40°C (32°F ~104°F)
- Temperatura przechowywania urządzenia: -10°C ~50°C (14°F ~122°F)

⊙Uwagi dotyczące eksploatacji

Przed rozpoczęciem pracy – sprawdź otoczenie

- Nie należy używać urządzenia w deszczowe lub wilgotne dni.
- Nie należy używać urządzenia na pękniętych szybach.
- Urządzenie przeznaczone jest tylko do użytku domowego; nie jest przeznaczone do zastosowań komercyjnych ani przemysłowych.
- Należy usunąć z szyby wszelkie przeszkody, takie jak kable, przewody elektryczne i zasłony.
- Podczas mycia okien na wyższych piętrach, na ziemi należy umieścić znak ostrzegawczy, aby osoby postronne nie zbliżały się do tego miejsca.

Przed rozpoczęciem pracy – sprawdź urządzenie

- Należy sprawdzić czy linka zabezpieczająca nie jest uszkodzona lub węzeł nie jest obluzowany.
- Przed użyciem należy przywiązać linkę zabezpieczającą.
- HOBOT musi być podłączony do gniazda zasilającego.
- Przed użyciem zasilacz UPS musi być w pełni naładowany (świecąca się zielona lampka).
- Należy dokładnie przymocować ściereczkę czyszczącą, aby uniknąć nieszczelności.
- Zbiornik wody należy napełniać wyłącznie wodą lub środkiem do mycia okien HOBOT. Inne środki czyszczące są niedozwolone.

Włączanie i wyłączanie urządzenia

- Włącz urządzenie przed umieszczeniem go na szybie.
- Upewnij się, że urządzenie dobrze trzyma się powierzchni zanim je puścisz.
- Zdejmij urządzenie przed wyłączeniem zasilania.
- Szkło refleksyjne lub powlekane może zostać porysowane przez zanieczyszczenia na szkło.
- Zawsze opróżniaj zbiornik na wodę przed odłożeniem urządzenia.
- Nie wolno dotykać dyszy ultradźwiękowej – jest bardzo delikatna.

© Zasady bezpieczeństwa

- Zasilacz należy podłączać wyłącznie do źródła zasilania zgodnego ze specyfikacją. (100-240VAC)
- Nie próbuj naprawiać zasilacza. Wymień całą jednostkę jeśli uległa zniszczeniu lub została wystawiona na działanie wysokiej wilgotności. Skontaktuj się z lokalnym dystrybutorem HOBOT w celu uzyskania pomocy lub serwisu.
- Zawsze upewnij się, że urządzenie, zasilacz lub przewód zasilający nie są zablokowane pod ciężkimi przedmiotami.
- Zapewnij odpowiednią wentylację wokół urządzenia i zasilacza. Niczym ich nie przykrywaj.
- Nie używaj urządzenia oraz zasilacza w warunkach działania silnego pola magnetycznego, wysokiej wilgotności lub wysokiej temperatury.
- Urządzenie posiada niewymienny akumulator. Skontaktuj się z autoryzowanym serwisem w celu uzyskania pomocy.
- Używaj oryginalnego zasilacza i przewodu zasilającego, które zostały dostarczone z urządzeniem. Użycie nieoryginalnych części może spowodować uszkodzenie nieprawidłowe działania i/lub uszkodzenie.
- Nie wolno otwierać, zgniatać, przecinać, przebijać, zwierać ani spalać akumulatora. Nie narażać akumulatora na działanie wody, ognia ani podgrzewać go do temperatury powyżej 60°C (140°F).
- Jeżeli urządzenie nie będzie używane przez dłuższy czas, przechowuj je w suchym i bezpiecznym miejscu. Akumulator musi być ładowany co 3 miesiące, aby utrzymać swoją żywotność.
- Nigdy nie używaj urządzenia jeżeli przewód lub zasilacz są uszkodzone. Upewnij się, że przewód zasilający nie jest rozciągnięty lub wystawiony na działanie ostrzych przedmiotów lub krawędzi.
- Nie używaj urządzenia jeżeli jakkolwiek część lub akcesoria są uszkodzone lub wadliwe.
- Zawsze wyłączaj zasilanie i odłączaj urządzenie od stacji ładującej przed czyszczeniem lub konserwacją.
- Urządzenie nie jest wodoodporne. Nie czyść urządzenia przez spryskiwanie lub zanurzanie w wodzie.
- Wszelkie usługi wykraczające poza standardowe czyszczenie powinny być wykonywane tylko przez przedstawiciela autoryzowanego serwisu.
- Skontaktuj się z lokalnym organem odpowiedzialnym za gospodarkę odpadami w celu uzyskania informacji na temat przepisów dotyczących recyklingu i utylizacji urządzeń elektronicznych w twoim regionie. Nie wolno wyrzucać urządzenia HOBOT ani jego akumulatora jako zmieszane odpady domowe.

©Prawa autorskie & Znaki towarowe

Prawa autorskie © 2021 by HOBOT® Technology Inc. Wszelkie prawa zastrzeżone. Żadna część niniejszej publikacji nie może być powielana, przesyłana, przepisywana, przechowywana w systemie wyszukiwania ani tłumaczona na jakikolwiek język lub język komputerowy, w jakiegokolwiek formie lub za pomocą jakichkolwiek środków elektronicznych, mechanicznych, magnetycznych, optycznych, chemicznych, manualnych lub innych, bez uprzedniej pisemnej zgody tej firmy. Wszystkie inne loga, produkty lub nazwy firm wymienione w niniejszej instrukcji obsługi mogą być zarejestrowanymi znakami towarowymi lub prawami autorskimi poszczególnych firm i są wykorzystywane wyłącznie w celach informacyjnych.

©Zastrzeżenie

HOBOT Technology Inc. nie składa żadnych oświadczeń ani nie udziela gwarancji, wyraźnych lub dorozumianych, w odniesieniu do treści niniejszego dokumentu i jednoznacznie nie udziela jakichkolwiek gwarancji, w tym gwarancji wartości handlowej oraz przydatności do określonego celu. Ponadto, HOBOT Technology Inc. zastrzega sobie prawo do poprawiania niniejszej publikacji oraz do wprowadzania sporadycznych zmian w jej treści bez obowiązku powiadamiania o takich zmianach lub poprawkach. Użytkownik powinien postępować zgodnie z niniejszą instrukcją obsługi, ale jest ostatecznie odpowiedzialny za ocenę umiejscowienia i bezpieczeństwa podczas korzystania z tego narzędzia czyszczącego.

©Ograniczona gwarancja

W przypadku wystąpienia usterek w urządzeniu HOBOT spowodowanych wadliwymi materiałami, złym wykonawstwem lub niewłaściwym działaniem w okresie objętym gwarancją, od daty zakupu lub dostawy, należy niezwłocznie skontaktować się z lokalnym sprzedawcą lub autoryzowanym dystrybutorem w celu dokonania naprawy lub wymiany. Niniejsza ograniczona gwarancja nie obejmuje:

- Normalnej eksploatacji, w tym części, które mogą z czasem ulec zużyciu (np. pojemnik na wodę, dysza rozpylająca, ściereczka czyszcząca, linka zabezpieczająca, opakowanie itp.).
- Skrócenia żywotności akumulatora ze względu na jego wiek lub zużycie,
- Uszkodzeń w czasie transportu, dostawy, przypadkowego uszkodzenia lub obsługi niezgodnej z instrukcją.
 - Usterek lub uszkodzeń spowodowanych przez:
 - Niedbałe lub niewłaściwe użycie, nadmierną eksploatację lub nieostrożną obsługę urządzenia.
 - Używanie urządzenia niezgodnie z niniejszą instrukcją obsługi.
 - Wykorzystywanie urządzenia w innym celu niż normalny zakres czynności domowych w kraju, w którym zostało ono zakupione.
 - Wykorzystywanie części, które nie zostały zmontowane lub

zainstalowane zgodnie z niniejszą instrukcją obsługi.

- Używanie nieautoryzowanych części i akcesoriów. W celu zakupu części zamiennych i akcesoriów, skontaktuj się z lokalnym sprzedawcą lub autoryzowanym dystrybutorem.
- Wadliwy montaż lub instalację.
- Naprawy lub przeróbki wykonywane przez podmioty inne niż autoryzowany dystrybutor marki HOBOT.

©Opis produktu

Dzięki opatentowanym podwójnym dyszom ultradźwiękowym, czujnikom nieszczelności i krawędzi oraz funkcji Kreatywny Głos, HOBOT-2S na nowo zdefiniuje Twoje doświadczenie w myciu okien. Nasze ultradźwiękowe dysze rozpylają wodę w postaci drobnej mgiełki, wykorzystując biomimikrę i naśladując ludzkie działanie polegające na wydmuchiwanie powietrza na szybę przed jej umyciem. Innowacyjne czujniki nieszczelności i krawędzi zapewniają dokładniejsze wykrywanie, pozwalając robotowi poruszać się bez wysiłku po każdej pionowej powierzchni. Dzięki aplikacji HOBOT możesz zastąpić domyślny komunikat głosowy dowolnym dźwiękiem, nadając robotowi osobisty charakter. Możesz również łatwo zaktualizować oprogramowanie sprzętowe za pośrednictwem aplikacji, aby być na bieżąco z najnowszymi funkcjami.

©Cechy produktu

- Podwójna ultradźwiękowa dysza
- Czujnik nieszczelności i krawędzi – do wykrywania krawędzi w oknach bezramowych
- Aktualizacja oprogramowania przy użyciu technologii OTA
- Komunikaty głosowe
- Funkcja “Kreatywny Głos”
- Automatyczne wyłączenie po zakończonej pracy
- Zaprojektowany do szyb o każdej grubości
- Prędkość czyszczenia: 2,4 min/m²
- 3 automatyczne tryby pracy do czyszczenia całej szyby
- UPS (system zasilania awaryjnego)
- Algorytm kontrolny zapobiegający upadkowi
- Bezpieczne złącze zasilania prądem stałym (DC)
- Ściereczka z mikrofibry
- Sterowanie pilotem lub aplikacją

©Produkt i akcesoria

HOBOT-2S × 1	Płyn czyszczący × 1
Zasilacz × 1	Ściereczka z mikrofibry × 3
Przewód zasilający AC × 1	Linka zabezpieczająca × 1
Przedłużacz zasilający DC × 1	Ultradźwiękowa dysza × 2
Pilot × 1	Instrukcja obsługi × 1









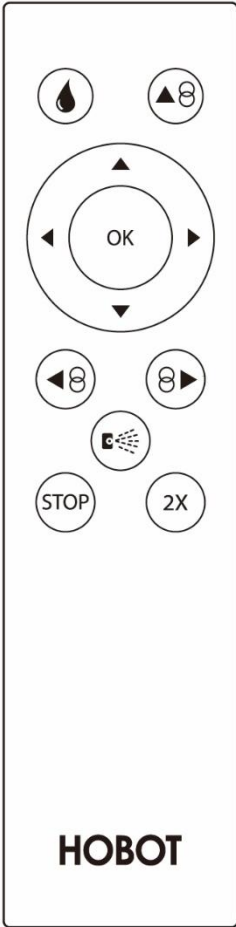

HOBOT

©O robocie HOBOT-2S



©Pilot i sterowanie za pomocą aplikacji

Urządzenie może być sterowane z przodu i z tyłu za pomocą pilota lub smartfona poprzez aplikację HOBOT.

 <p>HOBOT</p>	Orientacja	Pozioma 	Pionowa 
		Ruch zygzakowaty, następnie automatyczne czyszczenie całego okna ruchem pionowym	Auto-czyszczenie całego okna ruchem pionowym N
		Ruch w lewo, następnie automatyczne czyszczenie całego okna ruchem zygzakowatym	Ruch w górę, następnie automatyczne czyszczenie całego okna ruchem pionowym
		Ruch w prawo, następnie automatyczne czyszczenie całego okna ruchem zygzakowatym	Ruch w dół, następnie automatyczne czyszczenie całego okna ruchem pionowym
		Sterowanie manualne	
		Stop	
		Dwukrotne czyszczenie	
		Spryskiwanie: włączanie / wyłączenie	
		Spryskaj raz	

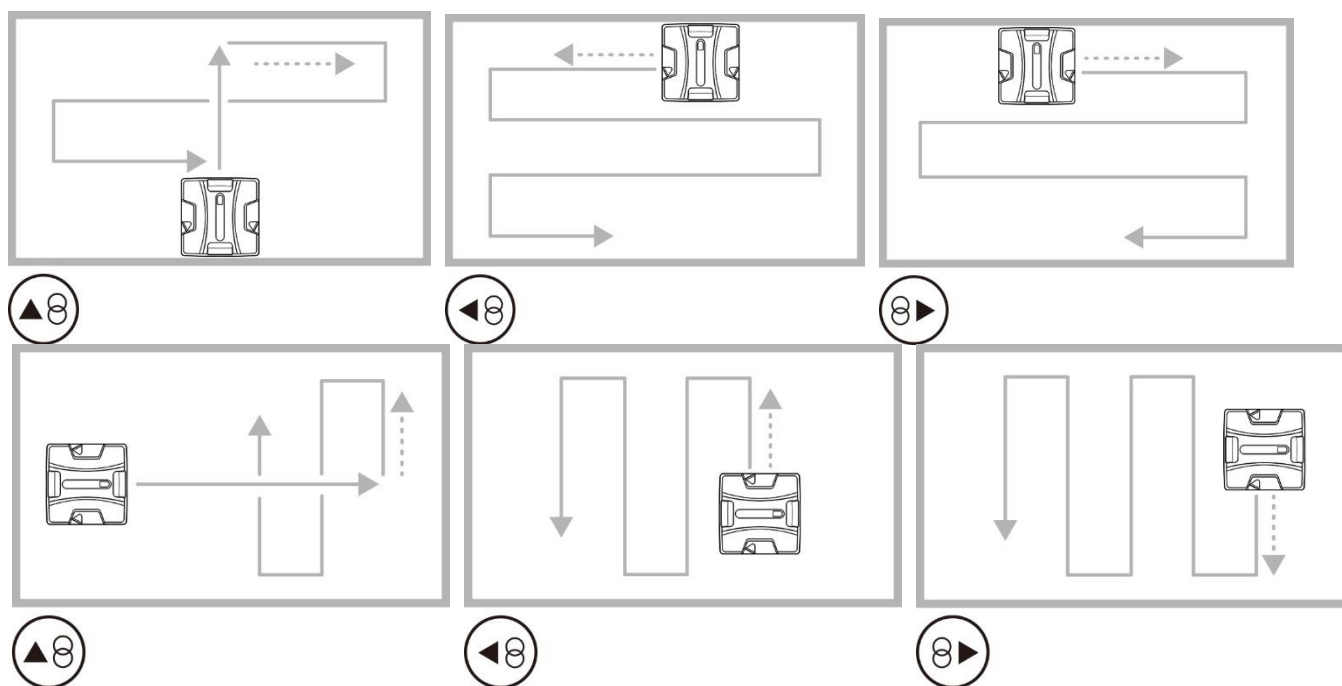

HOBOT

☉ Czyszczenie szyby

- Dla najlepszych rezultatów używaj urządzenia w słoneczne i suche dni.
- Nie używaj urządzenia w deszczowe i wilgotne dni, aby uniknąć zacieków.



1. Najpierw "Czyszczenie na sucho"

Wyłącz funkcję spryskiwania. Zamocuj czystą i suchą ściereczkę czyszczącą. Przeprowadź pierwszą serię, aby wytrzeć kurz i brud z szyby.

Jeśli użyjemy mokrego materiału, mieszanka wody / detergentu i brudu pogorszy rezultaty czyszczenia.

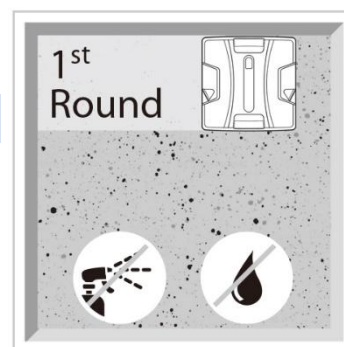

2. Następnie "Czyszczenia na mokro"

Zmień ściereczkę czyszczącą. Włącz funkcję spryskiwania lub zwilż szmatkę wodą / detergentem. Przeprowadź drugą serię czyszczenia.

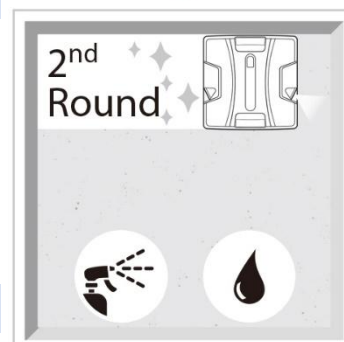

☉ Instrukcja

1. Przygotowanie

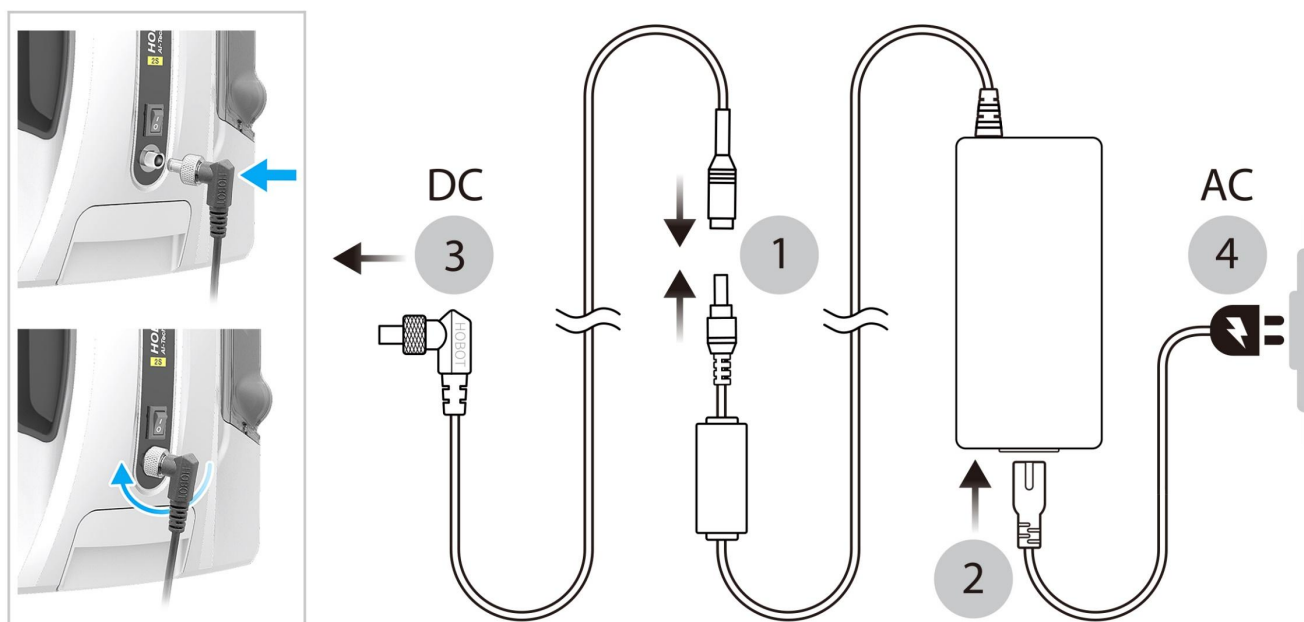

- (1) Podłącz przewód zasilający DC do zasilacza.
- (2) Podłącz zasilacz do przewodu zasilającego AC.
- (3) Włóż wtyk do gniazda DC i mocno go dokręć.
- (4) Podłącz przewód AC do gniazda zasilającego.

2. Ładowanie baterii

- (1) Wyłącz urządzenie i podłącz do źródła zasilania. Pomarańczowa lampka oznacza ładowanie.
- (2) Zielona lampka oznacza, że bateria jest w pełni naładowana.

HOBOT

3. Instalowanie ściereczki czyszczącej

Upewnij się, że ściereczka czyszcząca dokładnie przylega do urządzenia i nie zakrywa 4 czujników nieszczelności i krawędzi.

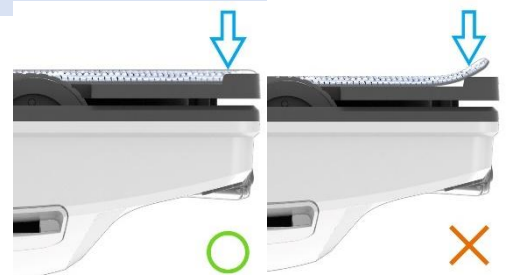

4. Zachowaj środki ostrożności

- (1) Podczas mycia okien na wyższych piętrach, na ziemi należy umieścić znak ostrzegawczy, aby osoby postronne nie zbliżały się do tego miejsca.
- (2) Należy sprawdzić, czy linka zabezpieczająca nie jest uszkodzona lub węzeł nie jest obluźniony.
- (3) Przed użyciem należy przywiązać linkę zabezpieczającą.

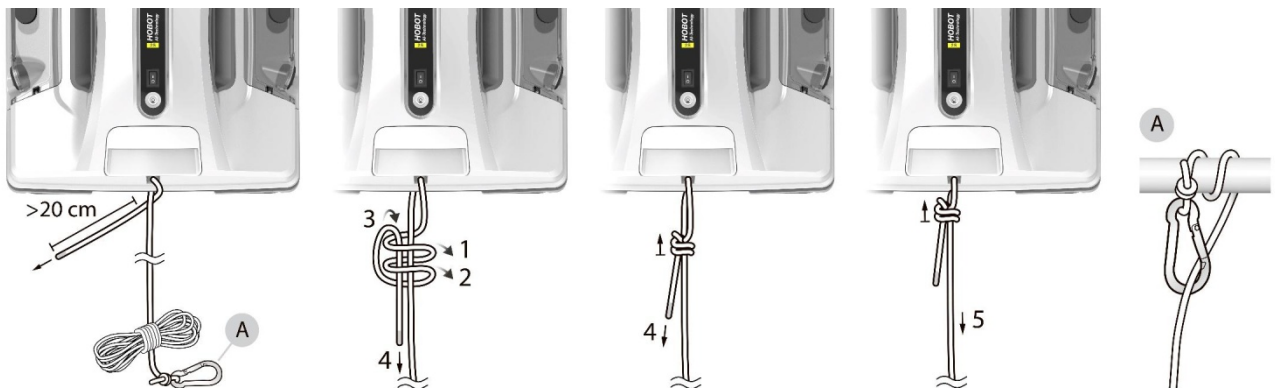

5. Napełnianie zbiornika na wodę





Należy napełnić zbiornik tylko czystą wodą lub detergentem HOBOT do linii MAX i szczelnie zamknij pokrywę zbiornika.



6. Umieszczanie urządzenia HOBOT na szybie

- (1) Włącz urządzenie i upewnij się, że działa wentylator.
- (2) Umieść urządzenie na szybie, przynajmniej 10 cm od obramowania.
- (3) Przed puszczeniem ręki, sprawdź czy HOBOT trzyma się na szybie.

7. Czyszczenie w trybie automatycznym i manualnym

- (1) Wciśnij  lub  lub , aby HOBOT automatycznie wyczyścił szybę.
- (2) Wciśnij  lub  aby zatrzymać urządzenie.

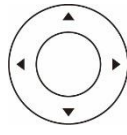
- (3) Wciśnij  aby ręcznie sterować kierunkiem poruszania się robota.



8. Zdejmowanie urządzenia z szyby

- (1) Przytrzymaj linkę zabezpieczającą jedną ręką zaś drugą chwyć urządzenie i zdejmij je z szyby.
- (2) Wyłącz urządzenie i przechowuj je w bezpiecznym miejscu.

HOBOT

©System Zasilania Awaryjnego (UPS)

- (1) Funkcja UPS uruchamia się w przypadku utraty zasilania zewnętrznego i działa przez 20 minut.
- (2) Urządzenie zatrzyma się automatycznie, włączy się alarm i czerwona lampka ostrzegawcza. Należy wówczas jak najszybciej zdjąć urządzenie z szyby. Więcej informacji można znaleźć w sekcji FAQ, pytanie 2.

©Instrukcja sterowania za pomocą aplikacji

1. Zainstaluj aplikację HOBOT, połącz się i zacznij sprzątać

Zeskanuj kod QR lub wyszukaj "HOBOT" w App Store / Google Play, aby pobrać aplikację.

- (1) Włącz funkcję Bluetooth i otwórz aplikację HOBOT
- (2) Aby połączyć urządzenie z aplikacją, włącz aplikację HOBOT i poczekaj aż w aplikacji pojawi się napis „Połączono“
- (3) Steruj urządzeniem HOBOT za pomocą aplikacji.
- (4) Połóż urządzenie na stole przed aktualizacją oprogramowania lub nagrywaniem funkcją Kreatywny Głos.

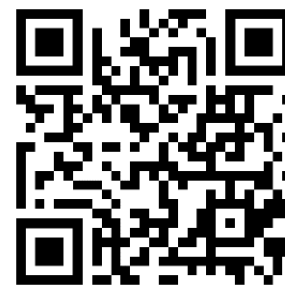

©Czyszczenie i konserwacja

1. Instrukcja prania ściereczek czyszczących

- Prać w temperaturze poniżej 40°C (104°F).
- Nie wybielać.
- Nie używać płynów zmiękczających.
- Nie suszyć w suszarce bębnowej.
- Nie prasować.
- Nie prać chemicznie.



Częstotliwość czyszczenia: Po każdym użyciu.

W celu zakupu części zamiennych podlegających zużyciu, skontaktuj się z lokalnym sprzedawcą lub autoryzowanym dystrybutorem.

2. Wymiana zbiornika na wodę

- (1) Użyj śrubokręta aby odkręcić zbiornik.
- (2) Usuń stary zbiornik wysuwając go do góry, następnie odłącz przewód od urządzenia.
- (3) Podłącz nowy zbiornik i przymocuj przewód wzdłuż jego boku.
- (4) Wsuń nowy zbiornik, a następnie przykręć śruby.



Częstotliwość wymiany: Kiedy dysza ultradźwiękowa jest zapchana i nie spryskuje powierzchni.

W celu zakupu części zamiennych podlegających zużyciu, skontaktuj się z lokalnym

3. Wymiana dyszy ultradźwiękowej

※ **NIE WOLNO dotykać dysz ultradźwiękowych – są one bardzo delikatne.**

- (1) Przed wymianą dyszy, zapoznaj się z sekcją FAQ, pytanie 11.
- (2) Postępuj zgodnie z instrukcją i wysuń zbiornik na wodę.
- (3) Wyjmij starą dyszę ultradźwiękową unosząc pierścień silikonowy.
- (4) Upewnij się, że przewód nowej dyszy wychodzi z otworu w zbiorniku na wodę. Następnie umieść nową dyszę delikatnie wciskając krawędź pierścienia silikonowego.
- (5) Włóż zbiornik na wodę z powrotem do urządzenia HOBOT.

Częstotliwość wymiany: Kiedy dysza ultradźwiękowa jest zapchana i nie spryskuje powierzchni.

W celu zakupu części zamiennych podlegających zużyciu, skontaktuj się z lokalnym sprzedawcą lub autoryzowanym dystrybutorem.

4. Czyszczenie paska gąsienicowego

Regularnie oczyszczaj pasy gąsienicowe z nagromadzonego pyłu, aby uniknąć ześlizgiwania się urządzenia.

- (1) Odwróć urządzenie i włącz zasilanie.
- (2) Pasy gąsienicowe będą pracować jeszcze przez 3 minuty.
- (3) Gdy pasy jeszcze pracują, delikatnie przyciśnij do nich szmatkę w celu ich wyczyszczenia. Aby uniknąć zaplątania szmatki, trzymaj ją na środku kółka.
- (4) W przypadku zaplątania się szmatki w kółko, wyłącz zasilanie i ją wyciągnij.

Częstotliwość czynności: przed każdym użyciem.



© Lampki LED

Status	Lampka LED	Dźwięk	Opis sytuacji i rozwiązanie
Ładowani e	Pomarańczowa: wł.	X	Ładowanie UPS
	Zielona: wł.	X	Bateria UPS naładowana
Praca	Biała oraz niebieska: migają	2 sygnały z komunikatem głosowym	Niski stan naładowania baterii UPS, przejdź do pyt. 1 w sekcji Często zadawanych pytań (FAQ).
	Biała oraz niebieska: migają	Długi sygnał z komunikatem głosowym	Przerwa w zasilaniu. Ponownie podłącz urządzenie do źródła zasilania. Zapoznaj się z pyt. 2 w sekcji FAQ w przypadku przerwy w dostawie prądu lub braku dostępu do źródła zasilania.
	Niebieska: wł.	O	Czyszczenie ze spryskiwaniem.
	Biała: wł.	O	Czyszczenie bez spryskiwania.

	Biała: pojedyncze mignięcie	X	Spryskiwanie wodą.
	Niebieska/ Biała: wł.	Jeden długi i dwa krótkie z komunikatem głosowym	Czyszczenie zakończone
	Brak	Pojedynczy sygnał	Nieszczelność. Urządzenie zawróci.
	Niebieska: miga	W sygnały z komunikatem głosowym	Przejdź do sekcji FAQ, pyt. 3 w celu znalezienia rozwiązania.
	Biała: miga		Nieszczelność. Przejdź do sekcji FAQ, pyt. 7 w celu znalezienia rozwiązania. Jeżeli nieszczelność nadal występuje, skontaktuj się z lokalnym sprzedawcą lub autoryzowanym dealerem w celu dokonania naprawy.
	Czerwona: miga		Awaria sprzętu. Skontaktuj się z lokalnym sprzedawcą lub autoryzowanym dealerem w celu dokonania naprawy.

© Często zadawane pytania (FAQ)

1. Ładowanie baterii UPS.

Jeśli urządzenie nie jest używane przez dłuższy czas, należy je przechowywać w suchym i bezpiecznym miejscu. Bateria musi być ładowana co 3 miesiące, aby utrzymać jej żywotność. Jeśli bateria nie jest w pełni naładowana po 3-4 godzinach ładowania (zapalona zielona lampka LED), należy skontaktować się z lokalnym sprzedawcą lub autoryzowanym dystrybutorem w celu jej wymiany.

2. HOBOT przestał działać z powodu braku zasilania z długim sygnałem dźwiękowym i migającą czerwoną, niebieską lampką.

Jeżeli urządzenie znajduje się w łatwo dostępnym miejscu:

- (1) Jedną ręką przytrzymaj linkę zabezpieczającą, a drugą urządzenie i zdejmij je z szyby.
- (2) Wyłącz robota w bezpiecznym miejscu.

HOBOT

(3) Sprawdź czy przewód zasilający nie jest uszkodzony.

Jeżeli urządzenie NIE znajduje się w łatwo dostępnym miejscu:

Linka zabezpieczająca może być użyta do ściągnięcia urządzenia. Delikatnie pociągnij za linkę zabezpieczającą, trzymając ją blisko szyby aby urządzenie nie spadło. Powtórz powyższe kroki 1-3, gdy urządzenie znajdzie się w zasięgu ręki.



3. HOBOT nie rozpoczyna pracy, miga niebieska lampka i słychać sygnał dźwiękowy.

- Sprawdź czy materiał czyszczący nie jest zbyt brudny lub czy jest on płasko przymocowany do dolnej części urządzenia.
- Zbyt niski współczynnik tarcia spowodowany poniższymi przyczynami:
 - Naklejki i folie okienne na szybie.
 - Śliska powierzchnia szyby po wielokrotnym czyszczeniu.
 - Zbyt niska wilgotność powietrza, np. w klimatyzowanym pomieszczeniu.

Aby zwiększyć tarcie, należy rozpylić niewielką ilość wody na ściereczkę do czyszczenia. NIE WOLNO rozpylać wody na pasy gaśnicowe.

- Aby uniknąć błędnej analizy, umieść urządzenie w odległości co najmniej 10 cm od obramowania.

4. HOBOT ześlizguje się i nie wykrywa górnego obramowania szyby w trybie automatycznego ruchu w górę i w dół .

Wciśnij przycisk  i przełącz przyciskiem  lub  na tryb automatyczny.



5. HOBOT ślizga się i nie dojeżdża do górnej ramy okna.

- (1) Oczyszczyć pasy gaśnicowe.
- (2) Ściereczka czyszcząca może być zbyt mokra. Wymień na suchą.
- (3) Przyczyną może być zbyt niski współczynnik tarcia. Przejdź do sekcji FAQ, pyt. 3-2 w celu znalezienia rozwiązania.

6. HOBOT zatrzymuje się w trakcie pracy i nie kończy czyszczenia całego okna.

Wciśnij  lub  żeby przełączyć na automatyczny tryb.

7. HOBOT zatrzymuje się przy krawędzi szyby, miga biała lampka, słychać sygnał dźwiękowy.

Niektóre uszczelki okienne są bardzo płaskie i HOBOT może na nie najechać lub na nich utknąć i spowodować nieszczelność. Przenieś urządzenie co najmniej 10 cm od ramy i użyj  lub  żeby przełączyć na tryb automatyczny.

8. HOBOT nie porusza się płynnie lub porusza się nieregularnie.

- (1) Oczyszczyć pasy gaśnicowe.
- (2) Ściereczka czyszcząca jest zbyt brudna i należy ją wymienić.
- (3) Współczynnik tarcia nie jest jednolity na całej powierzchni z powodu znajdujących się na niej naklejkach, foliach okiennych itd. Unikaj używania

HOBOT

urządzenia na powierzchniach ze specjalnym wykończeniem.

9. HOBOT nie zatrzymuje się po ukończeniu czyszczenia.

Wciśnij przycisk  aby zatrzymać urządzenie.

10. HOBOT nie może nawiązać połączenia z aplikacją.

- (1) Uruchom ponownie urządzenie i aplikację.
- (2) Włącz funkcję Bluetooth w smartfonie i ponów próbę połączenia.
- (3) Sprawdź w smartfonie listę dostępnych urządzeń i wybierz "HOBOT"

11. HOBOT nie spryskuje powierzchni.

- (1) Sprawdź czy funkcja spryskiwacza jest włączona.
- (2) Wyczyść dyszę ultradźwiękową miękką, suchą i czystą ściereczką.
- (3) Jeśli rozwiązania (1) i (2) nie pomogą, wymień zbiornik na wodę.

W razie wystąpienia problemów, na które niniejsza instrukcja nie dostarcza rozwiązania, skontaktuj się z lokalnym sprzedawcą lub autoryzowanym dystrybutorem.

©Specyfikacja

Model	HOBOT-2S
Typ mocowania i kształt	Siła ssania, Kwadratowy
Waga	1,3 Kg (2.9 lbs)
Rozmiar (DSW)	240×240×86 mm (9.5×9.5×3.4 in)
Sposób czyszczenia	Liniowy, Zigzag
Automatyczne spryskiwanie	●
Podwójny, wymienny zbiornik na wodę	●
Grubość szkła	Każda grubość
Znamionowa moc wejściowa	DC 24V, 3.0A, 72W
Czas działania baterii (UPS)	20 min
Certyfikaty	CE, FCC, RoHS, RCM



HOBOT Technology Inc.
www.hobot.com.tw

HOBOT-2S

Kizárólagos Szabadalom

ABLAKTISZTÍTÓ ROBOT

Használati Útmutató



KÉRJÜK, HOGY AZ ÖSSZES HASZNÁLATI ÉS KARBANTARTÁSI UTASÍTÁST OLVASSA EL!

- Kérjük, hogy olvassa el és tartsa be a HOBOT beüzemelésére, használatára és karbantartására vonatkozó utasításokat és figyelmeztetéseket!
- Jövőbeni hivatkozás céljából tartsa az útmutatót könnyen hozzáférhető helyen!
- A HOBOT-ot és tartozékait tartsa gyermekektől elzárva!
- A HOBOT-ot tartsa száraz és hűvös helyen, közvetlen napfénytől, nyílt lángtól, hőforrástól, magas párától, illetve víztől és más folyadékoktól elzárva!
- A HOBOT-ot ne tárolja olajok, illetve gyúlékony spray vagy tűzveszélyes anyagok közelében!
- A termék üzemi hőmérséklete: 0°C ~ 40°C (32°F ~ 104°F).
- A termék tárolási hőmérséklete: -10°C ~ 50°C (14°F ~ 122°F).

© **Óvintézkedések**

Használat előtt ellenőrizze a környezetet!

- Ne használja a HOBOT-ot esős és párás napokon!
- Ne használja a HOBOT-ot repedt üvegen!
- A HOBOT kizárólag otthoni használatra készült, nem pedig kereskedelmi és ipari használatra.
- Távolítsa el az akadályokat - például a függönyöket - az ablaküveg/felület közeléből, illetve húzza ki a közelben lévő vezetékeket és elektromos kábeleket!
- Emeleti ablak tisztításakor figyelmeztető jelzést kell elhelyezni a földszinten a robot alatt, hogy senki ne közelítse meg a veszélyes területet!

Használat előtt ellenőrizze a készüléket!

- Ellenőrizze, hogy a biztonsági kötélnincs-e elszakadva és hogy a csomó nincs-e kioldva!
- A biztonsági kötélnvégét kösse egy stabilan rögzített tárgyhoz!
- A HOBOT-ot a működés érdekében elektromos csatlakozóaljzathoz kell csatlakoztatni.
- Az UPS akkumulátort teljesen fel kell tölteni (Zöld fény világít).
- A levegőszivárgás elkerülése érdekében a tisztítókendőt rögzítse megfelelően a HOBOT-hoz!
- A víztartályt kizárólag vízzel vagy HOBOT ablaktisztító szerrel szabad feltölteni. Más tisztítószer használata tilos!

Bekapcsolás és kikapcsolás

- Kapcsolja be a HOBOT-ot, mielőtt az ablaküvegre/felületre helyezi!
- Mielőtt elengedné a HOBOT-ot, győződjön meg róla, hogy megfelelően tapad az ablaküvegre/felületre!

- Kikapcsolás előtt vegye le a HOBOT-ot az ablaküvegről/felületről!
- Vegye figyelembe, hogy tisztítás során az esetleges por és egyéb szennyeződések megkarcolhatják a tükörüvegeket és a bevonatos üvegeket!
- Mindig ürítse ki a víztartályt, mielőtt elteszi a HOBOT-ot!
- Semmi esetre se érintse meg az ultrahangos szórófejeket, mivel nagyon törékenyek!

©Akkumulátorra és Tápegységre Vonatkozó Biztonsági Figyelmeztetések

- A tápegységet kizárólag az előírásoknak megfelelő áramforráshoz csatlakoztassa! (100-240V AC)
- Ne próbálja saját maga megjavítani az adaptert! Ha a HOBOT megrongálódott vagy túl magas páratartalomnak volt kitéve, cserélje ki a teljes egységet! Segítségért és karbantartásért forduljon a helyi HOBOT viszonteladóhoz!
- Minden alkalommal biztosítsa, hogy a HOBOT és a tápegység ne szoruljon be nehéz tárgyak alá!
- Biztosítson kellő szellőzést a HOBOT és a tápegység számára! Ne takarja le más tárgyakkal!
- Ne használja a HOBOT-ot és a tápegységet erős mágneses mezőben, illetve párás vagy magas hőmérsékletű környezetben!
- A HOBOT-nak nem kivehető akkumulátora van; ha segítségre van szüksége, kérjük, hogy vegye fel a kapcsolatot a hivatalos szervizközponttal!
- Kérjük, hogy kizárólag a HOBOT ablaktisztító robothoz kapott eredeti tápkábelt használja! Ne használjon nem jóváhagyott kábeleket! Nem jóváhagyott kábel használata veszélyes lehet, illetve károsodást és meghibásodás okozhat.
- Az akkumulátort felnyitni, összetörni, megvágni, kiszúrni, rövidre zárni vagy felgyújtani tilos! Az akkumulátort víznek, tűznek vagy 60°C (140°F) feletti hőmérsékletnek kitenni tilos!
- Amikor hosszabb ideig nem használja a HOBOT-ot, tárolja száraz és biztonságos helyen! Az akkumulátort az élettartama megőrzése érdekében három havonta fel kell tölteni.
- Soha ne használja a HOBOT-ot, ha a tápkábele megsérült! Győződjön meg róla, hogy a tápkábel nem feszül, illetve nem érintkezik éles tárgyakkal és sarkokkal!
- Tilos használni a HOBOT-ot, ha bármely alkatrésze vagy tartozéka sérült vagy hibás!

- Tisztítás és karbantartás előtt mindig kapcsolja ki a készüléket és válassza le a töltőállomásról!
- A HOBOT nem vízálló. Ha vizet permetez rá, vagy vízbe meríti, károsodhatnak az elektromos alkatrészei.
- A rendszeres tisztítást és karbantartás leszámítva minden egyéb szervizelést kizárólag jóváhagyott karbantartó végezhet!
- Az újrahasznosításról és az elektromos berendezések hulladékkezelésére vonatkozó jogszabályokról tájékozódjon a lakóhelye szerint illetékes hulladékkezelő hatóságnál! A HOBOT-ot és az akkumulátort háztartási hulladékkal együtt eldobni tilos!

©Szerzői Jogok és Védjegyek

Copyright© 2021 by HOBOT® Technology Inc. Minden jog fenntartva.

A vállalat előzetes engedélye nélkül a jelen kiadvány semmilyen része semmilyen formában sem elektronikusan, sem mechanikusan, sem mágnesesen, sem optikailag, sem vegyi eljárással, sem kézzel, illetve semmilyen más módszerrel nem másolható, nem továbbítható, nem írható át, nem tárolható visszakereshető rendszerben, illetve nem fordítható le sem emberi, sem gépi nyelvre.

A jelen útmutatóban említett és szereplő valamennyi vállalat, termék vagy logó az adott vállalat szerzői jogi védelme alatt álló bejegyzett kereskedelmi védjegye, amely kizárólag tájékoztatási cél szolgál.

©Jogi Nyilatkozat

A HOBOT Technology Inc. vállalat a jelen útmutató tartalmát illetően semmilyen kifejezett vagy hallgatólagos követelést nem tesz, garanciát nem vállal, illetve kifejezetten elutasít minden jellegű garanciát, forgalomképességet és alkalmasságot. A HOBOT Technology Inc. fenntartja továbbá a jogot arra, hogy felülvizsgálatokra és módosításokra felhívó értesítés kötelezettsége nélkül időről időre bármikor felülvizsgálja és módosítsa a jelen kiadvány tartalmát.

A felhasználó köteles a jelen használati útmutatóban foglalt utasításokat betartani, és mindenekelőtt a felhasználó felel azért, hogy a készülék megfelelő elhelyezését felmérje és gondoskodik biztonságos használatáról.

©Korlátozott Jótállás

Ha a vásárlástól vagy kiszállítástól számított jótállási időn belül hibás anyagból, szakszerűtlen kivitelezésből vagy meghibásodásból fakadóan elromlik

a HOBOT terméke, a javítás vagy csere érdekében haladéktalanul forduljon a helyi viszonteladóhoz vagy márkakereskedőhöz! A korlátozott jótállás nem vonatkozik a következőkre:

- Normál kopás, ideértve az idővel elhasználódó alkatrészeket (pl.: víztartály, szórófej, tisztítókendő, biztonsági köté, csomagolás stb.).
- Az akkumulátor korából és használatából fakadóan a futási idő csökkenése, mivel az akkumulátor élettartama (1 év) a HOBOT használatának gyakoriságával csökken.
- Szállítási, kézbesítési és véletlen bekövetkező károsodás, rongálás, illetve helytelen, az utasításoknak nem megfelelő használat.
- A következők által okozott meghibásodás vagy károsodás:
 - Gondatlan használat, rongálás vagy a készülék óvatlan üzemeltetése.
 - A jelen útmutatóban leírtaknak nem megfelelő használat.
 - A vásárlás országa szerinti hagyományos háztartási célokkal ellentétes használat.
 - A jelen útmutatóban leírtakkal ellentétes összeszerelés, vagy az útmutatóban nem szereplő alkatrészek használata.
 - Nem engedélyezett alkatrészek és tartozékok használata. Pótalkatrészek és tartozékok beszerzése érdekében forduljon a helyi viszonteladóhoz vagy márkakereskedőhöz.
 - Hibás összeszerelés vagy üzembe helyezés.
 - A HOBOT márkakereskedőtől eltérő harmadik személyek által elvégzett javítások vagy módosítások.

☉A Termék Leírása

A szabadalmaztatott kettős ultrahangos permetező szórófejekkel, a Leesés-Szivárgás-Érzékelő Szenzorokkal és a Kreatív Hang funkcióval a HOBOT-2S újraértelmezi az ablaktisztítást, ami a HOBOT-tal nem is lehetne könnyebb! Az ultrahangos permetező szórófejek apró permetköddé porlasztják a vizet, ami biomimikri alkalmazásával azt imitálja, ahogyan az ember tisztítás előtt az üvegre lehel. Az innovatív Leesés-Szivárgás-Érzékelő Szenzorokkal a HOBOT sokkal pontosabb érzékelésre képes, így pedig sokkal hatékonyabban tud mozogni a függőleges felületeken. A HOBOT App segítségével az alapértelmezett hangjelzést bármilyen más hangjelzésre cserélheti, így a HOBOT használatát sokkal mókásabbá és személyesebbé teheti.

Ezen felül az Appon keresztül a firmware-t is frissítheti, így a készülék mindig naprakész lehet.

© Termékleírások

- Kettős ultrahangos permetező szórófej
- Leesés-Szivárgás-Érzékelő Szenzor a keret nélküli ablakok szélének érzékeléséhez
- Firmware frissítése Over-The-Air (OTA) technológiával
- Hangjelzés
- Kreatív hang
- Tisztítás befejezése után automatikusan leáll
- Bármilyen vastagságú üvegen használható
- Tisztítási sebesség: 2,4 min/m²
- 3 automatikus üzemmód a teljes ablak tisztításához
- Szünetmentes áramforrás (UPS)
- Leesés elleni szabályozó algoritmus
- Extra biztonságos DC csatlakozó
- Mikroszálal tisztítókendő
- Vezérlés távirányítóval és okostelefonnal

©A Termék és Tartozékai

HOBOT-2S x 1

Adapter x 1

AC Tápkábel x 1

DC Hosszabbító Kábel x 1

Távirányító x 1

Ablaktisztító Szer x 1

Mikroszálal Tisztítókendő x 3

Biztonsági Kötél x 1

Ultrahangos Szórófej x 2

Használati Útmutató x 1



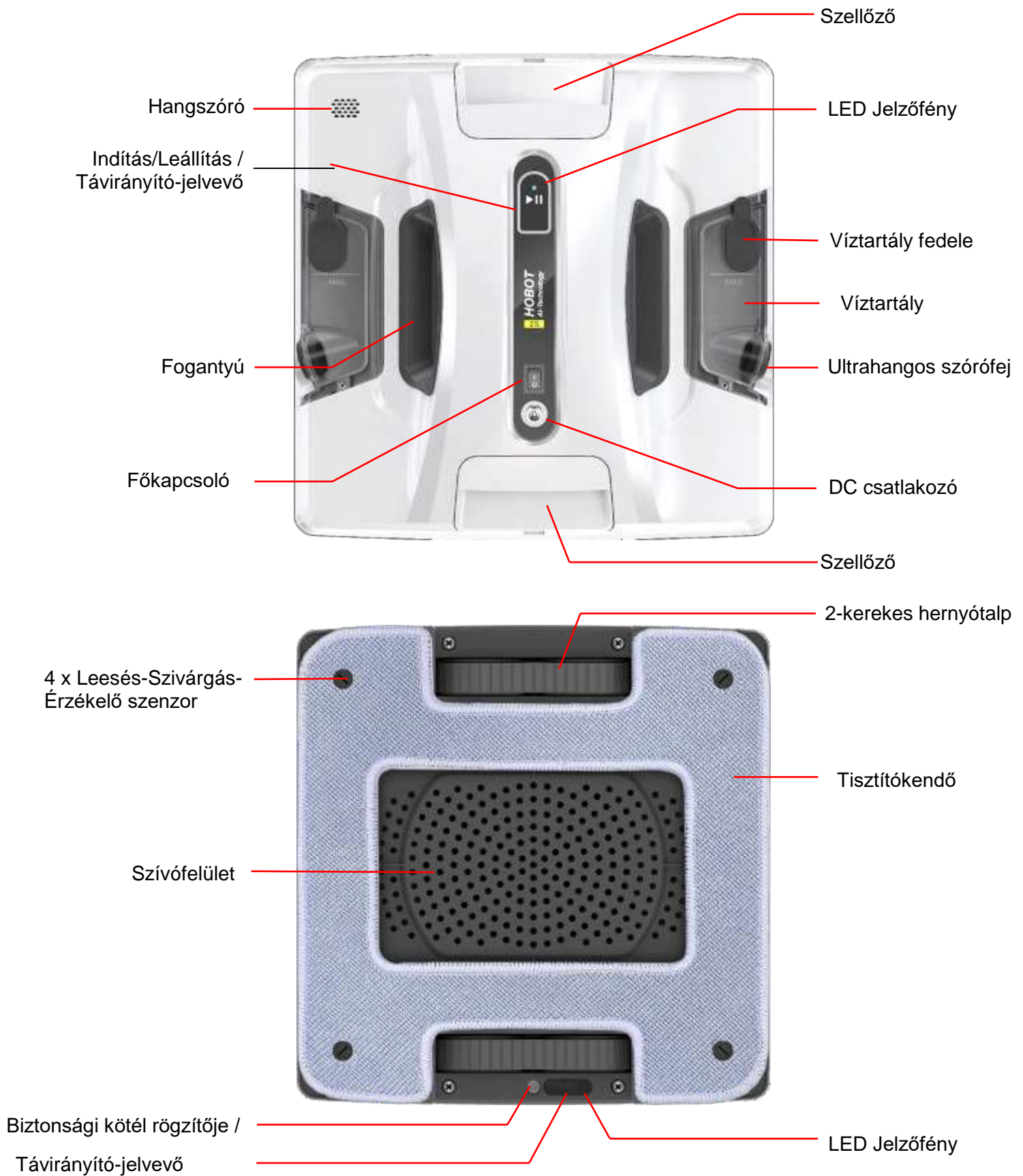



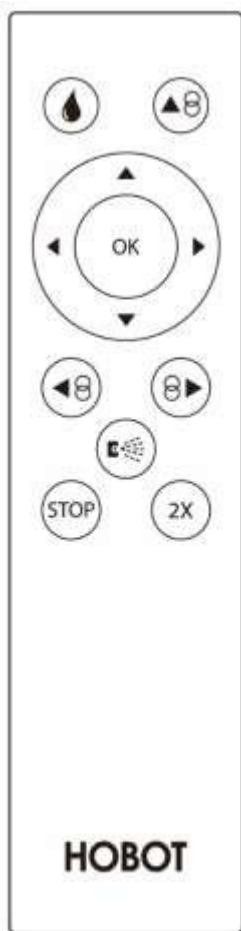

©A HOBOT-2S



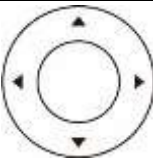

© Vezérlés Távirányítóval és Alkalmazással

A HOBOT-ot távirányítóval, és a HOBOT Appon keresztül okostelefonnal is lehet irányítani.

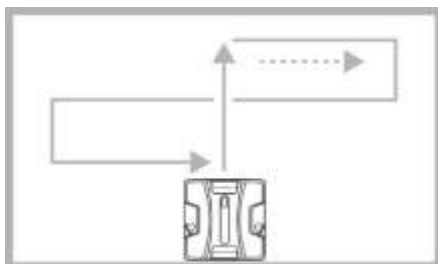

Gomb	Vízszintes helyzetben 	Függőleges helyzetben 
	Cikk-cakkos mozgás, majd automatikus és teljes ablaktisztítás	Automatikus és teljes ablaktisztítás
	Balra indul, majd cikk-cakkos mozgással automatikusan tisztítja a kimaradt részeket	Felfelé indul, majd automatikusan tisztítja a kimaradt részeket
	Jobbra indul, majd cikk-cakkos mozgással automatikusan tisztítja a kimaradt részeket	Lefelé indul, majd automatikusan tisztítja a kimaradt részeket
	Manuális Irányítás	
	Tisztítás Leállítása	
	Tisztítás Kétszer	
	Vízpermetezés Funkció Be/Ki	
	Víz Permetezése Egyszer	



 Teljes ablak automatikus tisztítása, először vízszintes, majd függőleges cikk-cakkos mozgással.

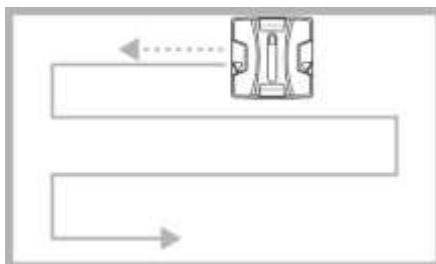

 Indulás balra, majd kimaradt részek automatikus tisztítása vízszintes cikk-cakkos mozgással.

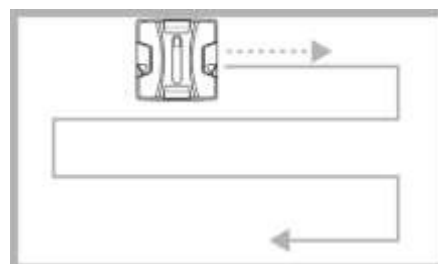

 Indulás jobbra, majd kimaradt részek automatikus tisztítása vízszintes cikk-cakkos mozgással.

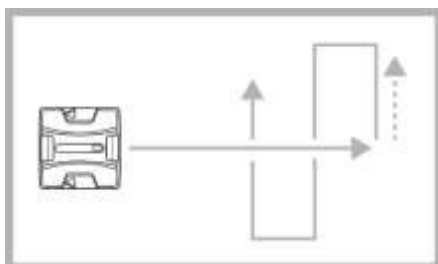

 Teljes ablak automatikus tisztítása, majd függőleges cikk-cakkos mozgással.

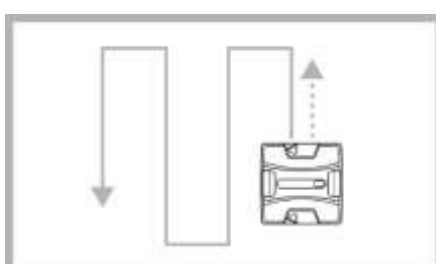

 Indulás felfelé, majd kimaradt részek automatikus tisztítása függőleges cikk-cakkos mozgással.

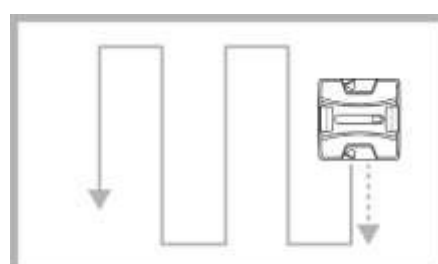

 Indulás lefelé, majd kimaradt részek automatikus tisztítása függőleges cikk-cakkos mozgással.

© Javasolt Tisztítási Módszerek

- A legjobb ablaktisztítási eredmény érdekében napsütéses és kevésbé párás napokon használja a HOBOT-ot!
- Kérjük, hogy esős és párás napokon ne használja a HOBOT-ot, hogy az ablakon ne keletkezzenek vízfoltok!



1. Kezden „Száras Tisztítással”

Kapcsolja ki a vízpermetezés funkciót. Helyezzen fel egy tiszta és száraz tisztítókendőt. Futtassa le az első kört, hogy letörölje a port és a szennyeződések az ablaküvegről/felületről.

Ez a lépés azért fontos, mert megakadályozza, hogy a szennyeződés vízzel vagy tisztítószerrel keveredve sárszerű masszává váljon.

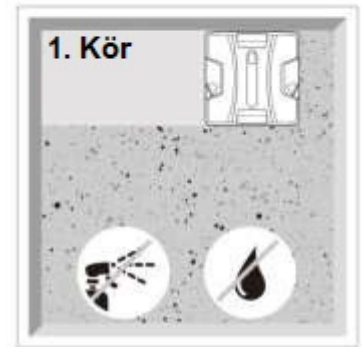

2. Folytassa „Nedves Tisztítással”

Cserélje ki a tisztítókendőt. Kapcsolja be a vízpermetezés funkciót, vagy permetezzen egy kis vizet/tisztítószer a kendőre.

Futtassa le a második kört.

© Utasítások a HOBOT Használatához

1. Beüzemelés

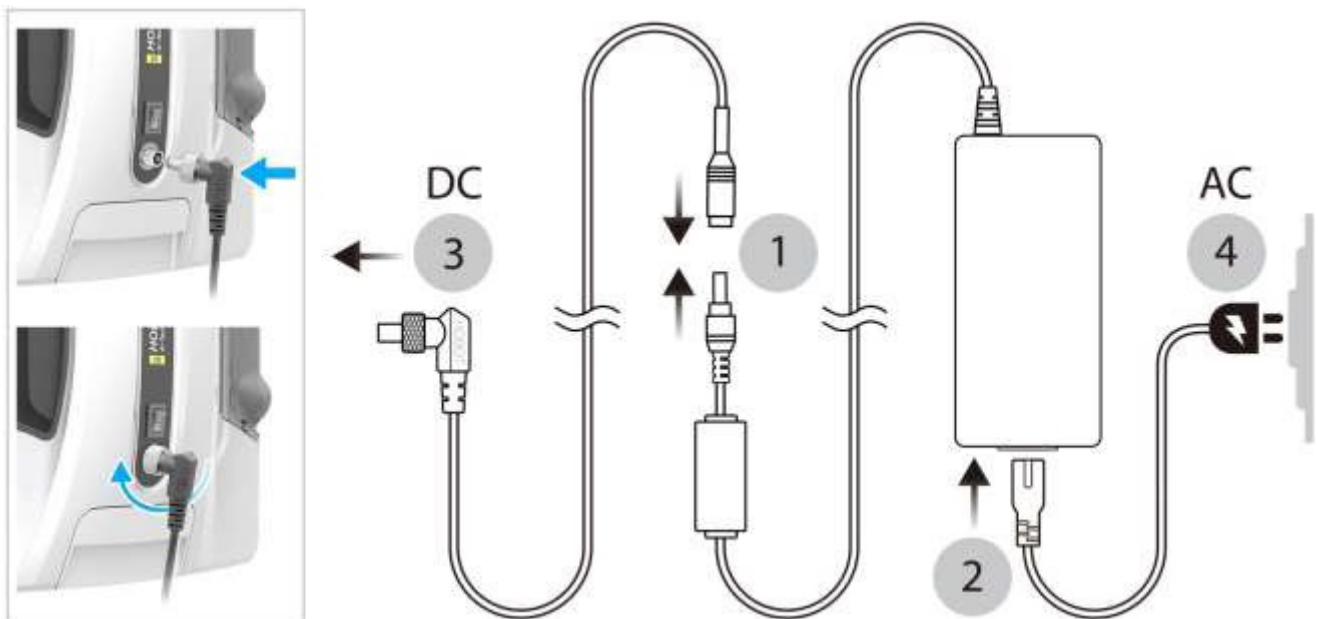

- (1) Csatlakoztassa az adaptert a DC hosszabbító kábelhez.
- (2) Csatlakoztassa az adaptert az AC tápkábelhez.
- (3) Dugja be az L-alakú csatlakozót a HOBOT DC csatlakozóaljzatába, és kellőképpen húzza meg.
- (4) Csatlakoztassa az AC tápkábelt a konnektorba.

2. A HOBOT Töltése

- (1) Kapcsolja ki a HOBOT-ot és csatlakoztassa egy konnektorhoz (a LED Jelzőfény töltés közben narancssárgára vált).
- (2) Győződjön meg róla, hogy az akkumulátor használat előtt teljesen feltöltött (Jelzőfény: zöld).

3. Tisztítókendő Felhelyezése

Győződjön meg róla, hogy a tisztítókendőt megfelelően helyezte, és hogy nem takarja el a 4 db Leesés-Szivárgás-Érzékelő Szenzort.



4. Biztonsági Intézkedések

- (1) Emeleti ablak tisztításakor figyelmeztető jelzést kell elhelyezni a földszinten a robot alatt, hogy senki ne közelítse meg a veszélyes területet!
- (2) Kérjük ellenőrizze, hogy a biztonsági kötel nincs-e elszakadva és hogy a csomó nincs-e kioldva!
- (3) A biztonsági kötel végét kösse egy stabilan rögzített tárgyhoz!



5. Víztartály Feltöltése







A víztartályt kizárólag vízzel vagy HOBOT ablaktisztító szerrel szabad feltölteni. A víz/tisztítószer ne érje el a MAX jelzést, és ne felejtse el megfelelően lezárni a fedelet!



6. A HOBOT Elhelyezése Ablaküvegen/Felületen

- (1) Kapcsolja be a HOBOT-ot. Győződjön meg róla, hogy a ventilátor üzemel.
- (2) Helyezze a HOBOT-ot az ablakra, a szélétől legalább 10 cm távolságra.
- (3) Mielőtt elengedné a HOBOT-ot, győződjön meg róla, hogy megfelelően tapad az ablaküvegre/felületre!

7. Tisztítás Automatikus és Manuális Üzem módban

- (1) Nyomja meg a  vagy a  vagy a  gombot: a HOBOT automatikusan tisztítja a teljes ablakot.
- (2) Nyomja meg a  vagy a  gombot a HOBOT leállításához.
- (3) Nyomja meg a  gombot ahhoz, hogy manuálisan vezérelje a HOBOT mozgását.

8. A HOBOT Eltávolítása az Ablaküvegről/Felületről

- (1) Egyik kezével tartsa erősen a biztonsági kötelet, másik kezével pedig erősen fogja meg a HOBOT-ot és vegye le az ablaküvegről/felületről.
- (2) Kapcsolja ki a HOBOT-ot és tárolja biztonságos helyen.



© Szünetmentes Áramforrás (UPS)

- (1) Az UPS áramszünet esetén vészüzemi áramot biztosít. Az UPS üzemideje 20 perc.
- (2) A HOBOT automatikusan leáll, piros és kék fényel villog, és hangjelzést ad. Kérjük, hogy a lehető leghamarabb vegye le a HOBOT-ot az ablakról! További információkért lásd: GYIK 2. Kérdés.

© Utasítások a HOBOT App Használatához

1. HOBOT App Telepítése, Csatlakoztatás és Tisztítás Indítása

Az App letöltéséhez olvassa be a jobbra található QR kódot, vagy írja be a „HOBOT” szót az App Store-ba / Google Play-be.

- (1) Kapcsolja be a Bluetooth-t és nyissa meg a HOBOT Appot.
- (2) Az App és a HOBOT összekapcsolásához kapcsolja be a HOBOT-ot, majd várja meg, hogy az App megjelenítse a „Csatlakoztatva” értesítést.
- (3) A HOBOT App segítségével irányítsa a HOBOT-ot.
- (4) Firmware frissítése vagy Kreatív Hang felvétele előtt helyezze a HOBOT-ot egy asztra.



© Tisztítás és Karbantartás

1. A Tisztítókendő Tisztítása

- Mossa 40°C (104°F) alatt.
- Ne használjon fehérítőt.
- Ne használjon vízlágyítót.
- Ne szárítsa szárítógépben.
- Ne vasalja.
- Ne vegytisztítsa.

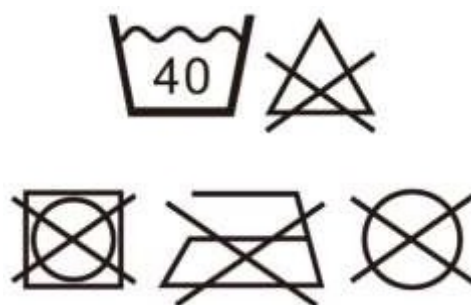

Tisztítási Gyakoriság: minden használat után.

Pótalkatrészek beszerzése érdekében forduljon a helyi viszonteladóhoz vagy márkakereskedőhöz.

2. Víz tartály Cseréje

- (1) Távolítsa el a csavarokat egy csillagcsavarhúzóval.
- (2) Felfelé csúsztatva vegye ki a régi víztartályt, majd válassza le a kábelt a HOBOT-ról.
- (3) Csatlakoztassa az új víztartályt a HOBOT-hoz, majd rögzítse a kábelt a víztartály oldala mentén.
- (4) Csúsztatva illessze helyére az új víztartályt, majd húzza meg a csavarokat.



Karbantartási Gyakoriság: amikor az ultrahangos szórófej eltömődött és nem képes vizet permetezni.

Pótalkatrészek beszerzése érdekében forduljon a helyi viszonteladóhoz vagy márkakereskedőhöz.

3. Az Ultrahangos Szórófej Cseréje

※ **NE ÉRINTSE MEG az ultrahangos szórófejeket, mivel nagyon törékenyek!**

- (1) Az ultrahangos szórófej cseréjét lásd: GYIK 11. Kérdés.
- (2) Kövesse az utasításokat a víztartály eltávolítását illetően.
- (3) A szilikon tömítés kiemelésével távolítsa el a régi ultrahangos szórófejet.
- (4) Győződjön meg róla, hogy az új ultrahangos szórófej vezetéke kibújik a víztartály nyílásán keresztül. Ezt követően helyezze be az új ultrahangos szórófejet és finoman illessze helyére a szilikon tömítést.
- (5) Helyezze vissza a víztartályt a HOBOT-ba.

Karbantartási Gyakoriság: amikor az ultrahangos szórófej eltömődött és nem képes vizet permetezni.

Pótalkatrészek beszerzése érdekében forduljon a helyi viszonteladóhoz vagy márkakereskedőhöz.

4. Hernyótalpas Hajtósíj Tisztítása

A HOBOT leesésének elkerülése érdekében kérjük, hogy rendszeresen törölje le a hernyótalpas hajtósíjon felgyülemlt szennyeződést!

- (1) Fordítsa a HOBOT-ot fejjel lefelé, majd kapcsolja be.
- (2) A hernyótalpas hajtósíj még további 3 percig járni fog.
- (3) Amíg a hajtósíj jár, finoman nyomjon rá egy kendőt, így megtisztíthatja. A beakadás elkerülése érdekében tartsa a kendőt a hajtósíj közepén!
- (4) Ha a kendő mégis beakadna a hajtósíjba, kapcsolja ki a HOBOT-ot és húzza ki a kendőt.



Tisztítási Gyakoriság: minden használat előtt.

©LED Jelzőfény

Állapot	LED Jelzés	Hangjelzés	Probléma Leírása és Megoldása
Töltéskor	Narancs fény világít	X	UPS töltése
	Zöld fény világít	X	UPS teljesen feltöltve
Üzemelés során	Kék és fehér fény villog	Két sípolás, hangjelzés kíséretében	Alacsony UPS töltöttség. Probléma megoldását lásd: GYIK 1. Kérdés.
	Piros és kék fény villog	Hosszú riasztás, hangjelzés kíséretében	Az áramellátás megszakadt. Csatlakoztassa a HOBOT-ot egy áramforráshoz. Áramkimaradás vagy az áramforrás működésképtelensége esetén lásd: GYIK 2. Kérdés.
	Kék fény világít	O	A permetezés funkció be van kapcsolva
	Fehér fény világít	O	A permetezés funkció ki van kapcsolva
	Fehér fény egyszer felvillan	X	Víz permetezése
	Kék/Fehér fény világít	Egy hosszú és két rövid sípolás, hangjelzés kíséretében	A tisztítás befejeződött
	Nincs fényjelzés	Egy sípolás	Szivárog a levegő. A HOBOT visszafordul.
	Kék fény villog	Két sípolás, hangjelzés kíséretében	Probléma megoldását lásd: GYIK 3. Kérdés.
	Fehér fény villog		Szivárog a levegő. Probléma megoldását lásd: GYIK 7. Kérdés. Ha a levegő továbbra is szivárog, javításért forduljon a helyi viszonteladóhoz vagy márkakereskedőhöz.
	Piros fény villog		Hardverhiba. Javításért forduljon a helyi viszonteladóhoz vagy márkakereskedőhöz.

©Gyakran Ismételt Kérdések (GYIK)

1. Alacsony UPS töltöttség.

Amikor hosszabb ideig nem használja a HOBOT-ot, tárolja száraz és biztonságos helyen! Az akkumulátort az élettartama megőrzése érdekében három havonta fel kell tölteni. Amennyiben az akkumulátor 3-4 óra után sem tölt fel teljesen (zöld fény világít), akkumulátorcsere érdekében forduljon a helyi viszonteladóhoz vagy márkakereskedőhöz.

2. A HOBOT áramkimaradás miatt leáll, a piros és a kék fény villog hangriasztás kíséretében.

Amennyiben a HOBOT elérhető helyen van:

- (1) Egyik kezével tartsa erősen a biztonsági kötelet, másik kezével pedig erősen fogja meg a HOBOT-ot és vegye le az ablaküvegről/felületről.
- (2) Amikor már biztonságos helyen van, kapcsolja ki a HOBOT-ot.
- (3) Ellenőrizze, hogy a tápkábel sérült-e.

Amennyiben a HOBOT elérhetetlen helyen van:

A HOBOT-ot a biztonsági kötéll segítségével visszahúzhatja. Gyengéden húzza a biztonsági kötelet, közben a kötelet tartsa az ablaküveghez/felülethez közel, nehogy a HOBOT leessen. Miután elérhető közelségbe került a HOBOT, ismételje meg a fenti (1)-(3) lépéseket.

3. A HOBOT indítási hardverellenőrzése sikertelen, a kék fény villog hangriasztás kíséretében.

(1) Ellenőrizze, hogy a tisztítókendő nem túl szennyezett-e, illetve hogy megfelelően illeszkedik-e a HOBOT aljához.



(2) Okozhatja az alábbiakból fakadó, nem elegendő súrlódás:

- Matrica vagy bevonat az üvegen.
- Túlzott tisztítás okozta csúszós ablaküveg/felület.
- Alacsony páratartalmú környezet, pl. légkondicionált szobában.

A súrlódás növelése érdekében permetezzen egy kevés vizet a tisztítókendőre. A hernyótalpas hajtószíjra NE PERMETEZZEN vizet!

(3) A hibás érzékelés elkerülése érdekében tartsa legalább 10 cm-re a HOBOT-ot az ablakkerettől, mikor az ablaküvegre/felületre helyezi!

4. A HOBOT csúszkál és nem érzékeli az ablak felső keretét az „Automatikusan fel, majd le” üzemmódban.

Nyomja meg a  gombot, majd váltson a  vagy a  automatikus tisztítási üzemmódra.



5. A HOBOT csúszkál és nem tud felfelé haladni.

(1) Tisztítsa meg a hernyótalpas hajtószíjat.

(2) Előfordulhat, hogy a tisztítókendő túl nedves. Cserélje ki száraz kendőre!



(3) Előfordulhat, hogy nem elegendő a felület súrlódása. A probléma megoldását lásd: GYIK 2. és 3. Kérdés.

6. A HOBOT nem tisztítja meg a teljes ablakot és a feladat elvégzése közben leáll.

Nyomja meg a  vagy a  gombot a balra vagy jobbra haladó automatikus tisztítási üzemmódhoz.

7. A HOBOT megáll az üveg szélénél, a fehér fény villog hangriasztás kíséretében.

Egyes ablakszigetelő fóliák nagyon vékonyak lehetnek és levegőszivárgást okozhatnak a HOBOT-nál, amikor a HOBOT ráhajt. Tartsa legalább 10 cm-re

a HOBOT-ot az ablakkerettől, majd használja a  vagy a  automatikus tisztítási üzemmódot a folytatáshoz.

8. A HOBOT dőcögösen és rendellenesen mozog.

- (1) Tisztítsa meg a hernyótalpas hajtószíjat.
- (2) Előfordulhat, hogy a tisztítókendő túl szennyezett. Cserélje ki tiszta kendőre!
- (3) Előfordulhat, hogy az ablaküveg/felület súrlódása a matricák, üvegfóliák és egyéb tényezők miatt különböző helyeken más és más. Korlátozza a HOBOT használatát az ablaküveg/felület bizonyos területeire.

9. A HOBOT a feladat elvégzése után nem fejezi be a tisztítást.

Nyomja meg a  gombot a HOBOT leállításához.

10. A HOBOT nem tud csatlakozni a HOBOT Apphoz.

- (1) Indítsa újra a HOBOT-ot és az Appot.
- (2) Okostelefonján kapcsolja be a Bluetooth funkciót.
- (3) Okostelefonján ellenőrizze a Bluetooth eszközök listáját, majd válassza le a „HOBOT”-ot, hogy az App újra csatlakozni tudjon a HOBOT-hoz.

11. A HOBOT nem permetez vizet.

- (1) Ellenőrizze, hogy bekapcsolta-e a vízpermetezés funkciót.
- (2) Egy tiszta, puha és száraz kendő segítségével tisztítsa meg az ultrahangos szórófejet.
- (3) Az (1) és (2) lépés után cserélje ki a víztartályt.

Amennyiben a jelen útmutatóban leírt javaslatok egyike sem segít a probléma megoldásában, forduljon a helyi viszonteladóhoz vagy márkakereskedőhöz.

© Műszaki Adatok

Típus	HOBOT-2S
Tapadás módja és formája	Vákuumos, Négyszögletes
Készülék súlya	1,3 kg (2,9 lbs)
Készülék mérete (HxSzxM)	240x240x86 mm (9,5x9,5x3,4 in)
Tisztítási üzemmódok	Lineáris tisztítás, Cikk-cakkos
Automatikus vízpermetezés	●
Cserélhető kettős víztartály	●
Kompatibilis üvegvastagság	Minden vastagsággal kompatibilis
Bemeneti teljesítmény	DC 24V, 3.0A, 72W
Szünetmentes Áramforrás (UPS)	20 perc
Tanúsítványok	CE, FCC, RoHS, RCM



HOBOT Technology Inc.

www.hobot.com.tw